

SYSTEMEN VOOR BAD EN DOUCHE

Programma · Prijzen in Euro excl. btw. · Geldig vanaf 1. Januari 2023



Welkom bij LUX ELEMENTS



Het familiebedrijf LUX ELEMENTS is een ervaren specialist in de productie van polystyreen hardschuim en de verdere verwerking ervan tot veilige ondergronden voor badkamers en wellnesscomplexen. Om het milieu te beschermen, produceert het bedrijf al meer dan twintig jaar zonder drijfgassen zoals CFK, HCFK, HFK of CO₂.

Het productprogramma is gebaseerd op de baanbrekende uitvinding van oprichter Herbert Lux waarvoor in 1981 patent werd aangevraagd: "Het origineel" – een hardschuimelement met een kern van geëxpandeerd polystyreen met aan weerszijden een dubbele mortellaag waarin een stabiliserend glasvezelweefsel is ingebed.

Het assortiment werd uitgaande van het bouwpaneel in verschillende diktes voortdurend verder ontwikkeld en uitgebreid. LUX ELEMENTS biedt vandaag volledige systemen voor bad en douche, home spa en wellness aan.



LUX ELEMENTS® – Het origineel

Door de uitstekende fysische eigenschappen in combinatie met een zeer goede bewerkbaarheid biedt het vochtbestendige, moderne bouw materiaal planners, ontwerpers, handwerkers en industrie vrije ruimte: als paneel, gesneden of confectioneerd.

Hardschuimelementen van LUX ELEMENTS onderscheiden zich door deze voordelen:



milieuvriendelijk



gecontroleerde
kwaliteit

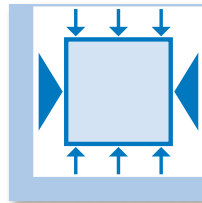

drukstabil
en buigstijf



licht

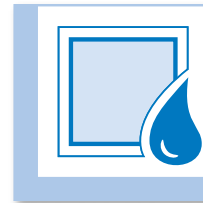

watervast



moeilijk
ontvlambaar

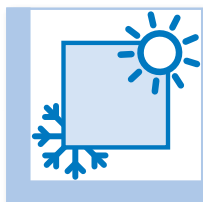

warmte-
isolerend

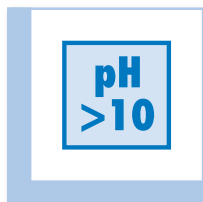

schimmelresistent

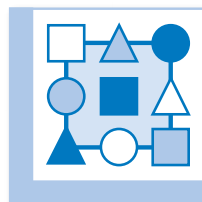

grote verscheidenheid
aan designs

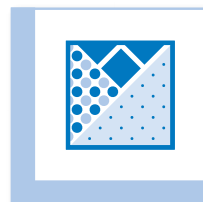

alternatieve
oppervlakken



kostenbesparend

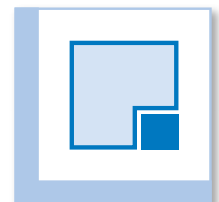

systeem
georiënteerd

De brochure "**Duurzaamheid – Het Origineel kan het**" geeft gedetailleerde informatie over de materiaaleigenschappen (download op www.luxements.com onder *Downloads/Brochures*)

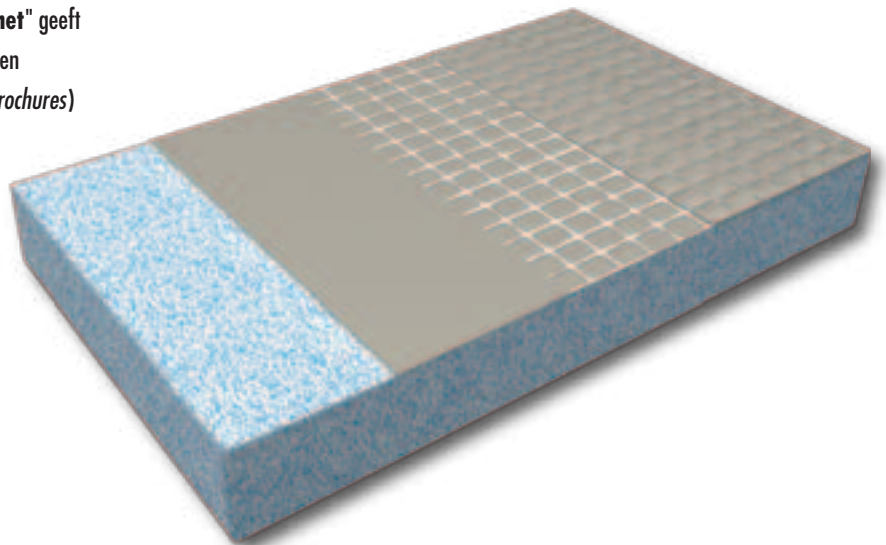

LUX ELEMENTS – Producten

■ Standaardproducten en montagemateriaal

Het productprogramma van LUX ELEMENTS omvat een breed gamma van voorgefabriceerde vormdelen en bouwpakketten van hardschuimmateriaal alsmede standaardproducten in vast gedefinieerde afmetingen of in maatwerk. Dit aanbod wordt aangevuld met passende, technische systeemartikelen.

LUX ELEMENTS biedt verder een uitgebreid assortiment montagemateriaal aan voor de veilige verwerking van de hardschuimelementen. Daartoe behoren lijm, afdichtingstape, afdichtingsplamuur, wapeningsweefsel en montagehulpmiddelen.

Alle producten vormen samen **systemen** voor de bouw en vormgeving van **badkamers**, met de vloer gelijkgewerkte **douchebodems**, en inrichtingen voor **private en openbare wellnesscomplexen**.



■ LUX ELEMENTS®-... PLUS – Individuele speciale constructies

Vindt u de gewenste uitvoering niet bij de standaardproducten terug en wenst u andere afmetingen of een andere vorm? LUX ELEMENTS kan ook producten individueel op maat produceren. Dit maatwerk wordt aangeduid met "PLUS".

Vraag uw droomartikel gewoon aan. Nadat wij de technische haalbaarheid ervan zijn nagegaan, ontvangt u een individuele offerte.



Voorbeelden

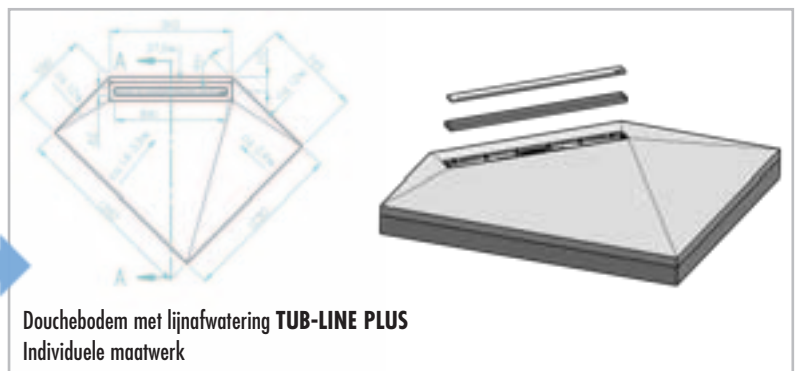
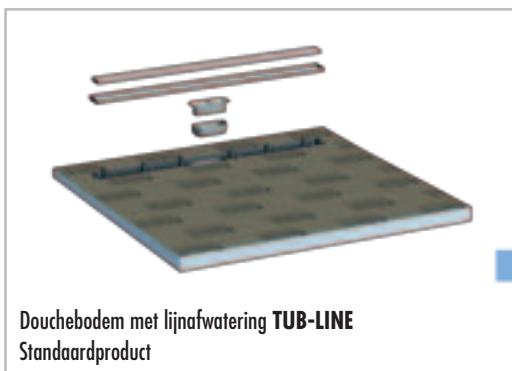
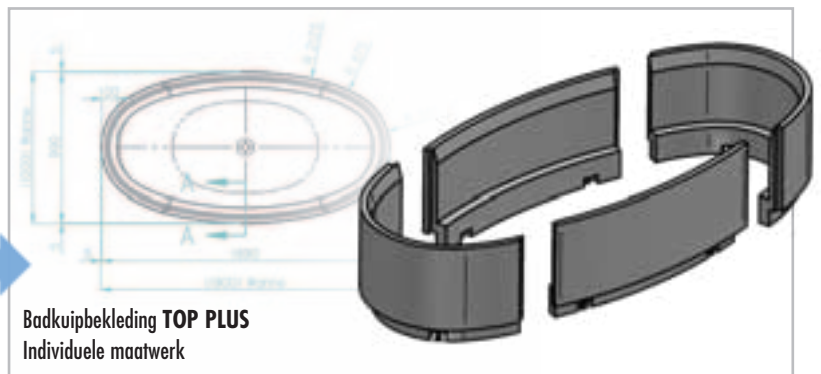
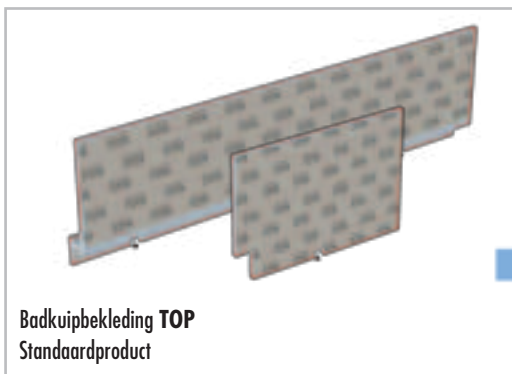
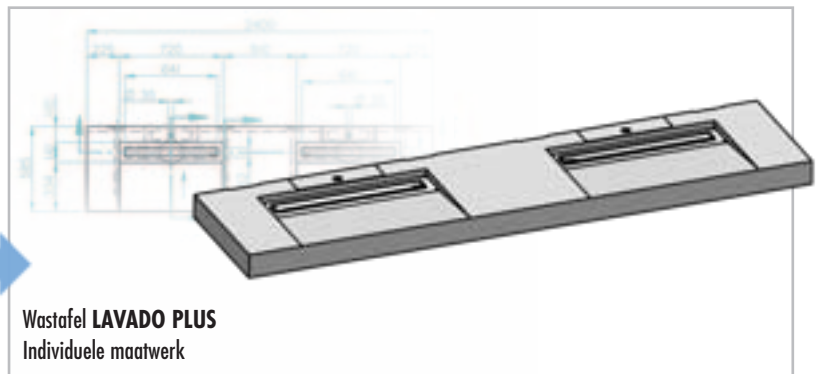
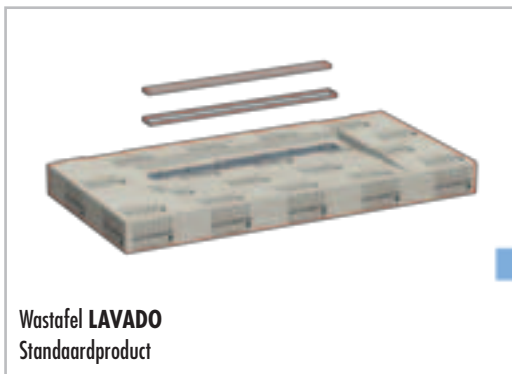

LUX ELEMENTS – Online

■ Website – productinformatie en downloadcenter



Gedetailleerde informatie over alle producten en het bedrijf zie de link naar de onlinecalculator (zie p. 7).

Een overzichtelijk opgebouwde downloadzone bevat gegevensbladen, montagehandleidingen, keuringsrapporten en alle brochures in pdf-formaat.

www.luxelements.com



■ YouTube – product- en montagevideo's



Duidelijke informatie over veel producten, opgedeeld in playlists. Een uitgebreid repertoire van montagevideo's toont stap voor stap hoe snel en eenvoudig de montage van de LUX ELEMENTS® hardschuimelementen gaat:

www.youtube.com/user/luxelementscom



■ Social Media – Actueel nieuws en foto's



De socialemediakanalen van LUX ELEMENTS informeren over beurzen, evenementen voor klanten, producten, jubilea en nog veel meer. Abonneer u op onze bedrijfspagina's en laat u verrassen!

Facebook



Instagram



LinkedIn



■ **Onlinecalculator** – Zelf uw benodigde materiaal bepalen



... ging nooit eerder zo snel en eenvoudig.

Gratis en vrijblijvend – in een paar stappen – naar de complete lijst met benodigd materiaal met behulp van de onlinecalculator.

Gewoon op www.luxelements.com op het icoontje klikken

...



- Categorie selecteren ...
- Vragen beantwoorden ...
- Stap voor stap naar het resultaat ...



- Lijst aanmaken ...
- Klaar!

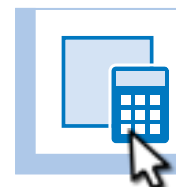

LUX ELEMENTS – Systemen voor bad en douche



Badkamerbouw



Badkamerinrichting



Douches

Bouwpanelen – LUX ELEMENTS®-ELEMENT

Bouwpaneel voor vloerverwarming – LUX ELEMENTS®-FLOOR

Bevestigingssets en pluggen – LUX ELEMENTS®-FIX

Lijmen – LUX ELEMENTS®-COL

Afdichtingsband en afdichtingsplamuur – LUX ELEMENTS®-DRY

Wapeningsweefsel – LUX ELEMENTS®-ARM

Montagehulp – LUX ELEMENTS®-MONT

Systemen voor badkamerbouw

vanaf p. 10

Installatiebekleding – LUX ELEMENTS®-TEC

Badkuipbekleding – LUX ELEMENTS®-TOP

Wastafels – LUX ELEMENTS®-LAVADO

Bouwpakket voor badkuip – LUX ELEMENTS®-RELAX-BW

Nissen – LUX ELEMENTS®-RELAX-NI

Zitbanken – LUX ELEMENTS®-RELAX-BA

Douchescheidingswand – LUX ELEMENTS®-RELAX-TW

Systemen voor badkamerinrichting

vanaf p. 30

Punafwatering – LUX ELEMENTS®-TUB-...

Lijnafwatering – LUX ELEMENTS®-TUB-LINE ...

- ... op ruwe vloer in cementdekvloer
- ... op ruwe vloer met geïntegreerde afvoertechniek
- ... op ruwe vloer met aparte afvoertechniek
- ... bij houten constructies
- Afvoertechniek en toebehoren

Systemen voor douches

vanaf p. 58

LUX ELEMENTS – Systemen voor bad en douche

Badkamerbouw

Hier vindt u alle producten van LUX ELEMENTS voor de bouw van badkamers. Daartoe behoren het vervaardigen van ondergronden voor tegels, panelen en pleisters aan de muur en op de grond en het bekleden, afdichten, bouwen en isoleren.

De bouw van een badkamer vormt de basis voor de aanvullende badkamerinrichting (vanaf p. 30).



Badkamerbouw – Inhoud



Bouwpanelen

Universeel bouwpaneel – ELEMENT-EL	12
Eenvoudig te verwerken op de bouwwerf – ELEMENT babypaneel	14
Tijdbesparend bij grote oppervlakken – ELEMENT maxipaneel	14
Bouwpaneel met groeven – ELEMENT-SL/SQ	16
Multifunctioneel bouwpaneel – ELEMENT-VK	16

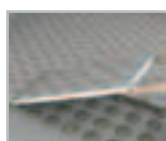

Bouwpaneel voor vloerverwarming

Bouwpaneel voor vloerverwarming – FLOOR-WH F	18
--	----



Bevestigingssets en pluggen

Kunststofslagplug – FIX-KSD	20
Slagplug – FIX-FID	20
Speciale schroefplug – FIX-SD	20
Bevestigingsset uit schroef en rozet – FIX-HS/-SB	20
Inzetstuk van harde kunststof – ADD PRO-MAK	20



Lijmen

Grondering – COL-HSV	22
Aanzetlijm – COL-AK	22
Montagelijm – COL-MK	22

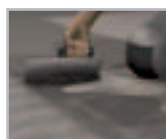

Afdichtingsband en afdichtingsplamuur

Afdichtingsband – DRY-DB	24
Afdichtingsfolie – DRY-DF	24
Dilatatiezonemanchetten – DRY-DBDZM	24
Afdichtingsband voor ELEMENT-VK – DRY-DBV	24
Beschermende snijband – DRY-SB	24
Afdichtplamuur – DRY-ASK	24



Wapeningsweefsel

Wapeningsweefsel – ARM	26
------------------------------	----

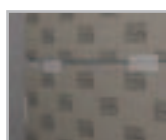

Montagehulp

Montagehulp – MONT-UNI en -H	28
Afstelling van badkuipbekledingen – MONT-TOPFIX	28
Inspectieopeningen van badkuipbekledingen – MONT-TOPREV	28



Universeel bouwpaneel

ELEMENT-EL

- Vochtongevelige ondergrond
- Voor waterdichte wanden in de private douche
- Betrouwbaar aan wand en vloer
- Creatief bij de vormgeving
- Waterbestendig en schimmelbestendig

Toepassingsgebieden

Dikten tot 30 mm:

- 4 en 6 mm: bv. egaliseren van wanden
- 10, 12 en 20 mm: beplating van staanderwerk
- vanaf 30 mm: plaatsing op dotten mortel

Dikten van 30 tot 100 mm:

- Bekleden
- Bouwen
- Isoleren

Mengpallets ELEMENT-EL MIX

- Voorgefabriceerde pallets voor eenvoudigere bestelling en hantering
- Snelle beschikbaarheid van gedefinieerde standaard-artikelen
- Geoptimaliseerd voor standaardtoepassingen, bv. voor het egaliseren van wanden



■ PRODUCTGEGEVENS – LUX ELEMENTS®-ELEMENT

Verpakkingsgegevens zie p. 138 · Onlinecalculator zie p. 7 · * volgens de norm DIN 18534

ARTIKEL-NUMMER	ARTIKELBENAMING / ARTIKELBESCHRIJVING	AFMETINGEN LENGTE x BREEDE x DIKTE	EENHEID	PRIJS / EENHEID €
----------------	---------------------------------------	------------------------------------	---------	-------------------



ELEMENT-EL ...

	LELEE1119	ELEMENT-EL 10*, hardschuim draagelement	2500 x 600 x 10 mm	m ²	35,40
	LELEE1131	ELEMENT-EL 12*, hardschuim draagelement	2500 x 600 x 12 mm	m ²	36,50
	LELEE1120	ELEMENT-EL 20*, hardschuim draagelement	2500 x 600 x 20 mm	m ²	39,60
	LELEE1121	ELEMENT-EL 30*, hardschuim draagelement	2500 x 600 x 30 mm	m ²	43,05
	LELEE1123	ELEMENT-EL 40*, hardschuim draagelement	2500 x 600 x 40 mm	m ²	47,55
	LELEE1122	ELEMENT-EL 50*, hardschuim draagelement	2500 x 600 x 50 mm	m ²	52,10
	LELEE1133	ELEMENT-EL 80*, hardschuim draagelement	2500 x 600 x 80 mm	m ²	67,55
	LELEE1137	ELEMENT-EL 100*, hardschuim draagelement	2500 x 600 x 100 mm	m ²	77,40
	LELEEMIX2000	ELEMENT-EL MIX 1*, mengpallet hardschuim draagelementen, bestaande uit: 33 m ² /22 stuks EL 10, 33 m ² /22 stuks EL 30, 9 m ² /6 stuks EL 40		Set	3.016,69
	LELEEMIX2001	ELEMENT-EL MIX 2*, mengpallet hardschuim draagelementen, bestaande uit: 30 m ² /20 stuks EL 10, 30 m ² /20 stuks EL 30, 15 m ² /10 stuks EL 50		Set	3.134,92
	LELEEMIX2002	ELEMENT-EL MIX 3*, mengpallet hardschuim draagelementen, bestaande uit: 30 m ² /20 stuks EL 10, 30 m ² /20 stuks EL 20, 15 m ² /10 stuks EL 30		Set	2.895,76
	LELEEMIX2003	ELEMENT-EL MIX 4*, mengpallet hardschuim draagelementen, bestaande uit: 45 m ² /30 stuks EL 20, 24 m ² /16 stuks EL 30, 6 m ² /4 stuks EL 50		Set	3.127,87



LUX ELEMENTS vervaardigt individueel maatwerk en speciale constructies voor ELEMENT.

Hiertoe behoren maten, diktes, vormen, enz. die van het standaardprogramma afwijken. Meer info zie p. 5.

Meer informatie over ELEMENT zie www.luxelements.com.

Gegevensbladen, montagehandleidingen, keuringsrapporten en bijkomende brochures onder "Downloads", video's onder "Praktijk" en op YouTube.



Eenvoudig te verwerken op de bouwwerf **ELEMENT babypaneel**

- "Eenmanspaneel" in een halve lengte (1250 x 600 mm)
- Eenvoudig transport ook in smalle ruimtes, bv. trappenhuizen
- Past ook zonder snijden in kleinere bestelwagens en voertuigen
- Gemakkelijkere montage ook in smalle ruimtes of op zolderverdiepingen door het handige formaat
- Zeer geschikt voor vloertoepassingen
- Ook verkrijgbaar als voorgeconfectioneerde **mengpallet** (zie p. 12)

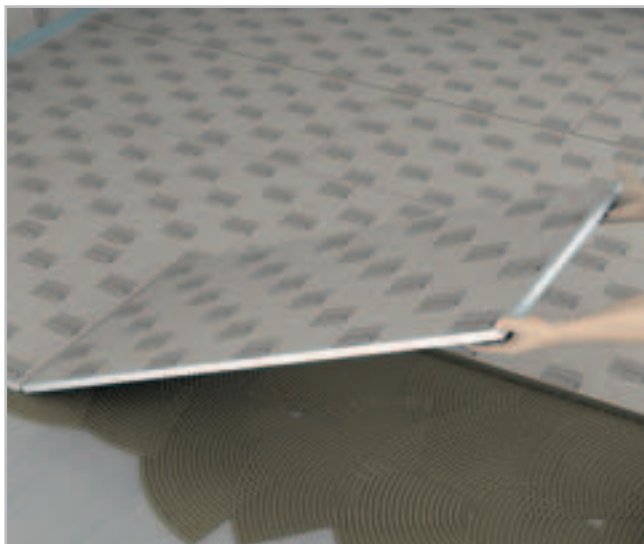

Tijdbesparend bij grote oppervlakken **ELEMENT maxipaneel**

- Grotere breedte (2500 x 900 mm)
- Snelle montage op grote oppervlakken
- Kleinere voegen van de elementen in de douchezone
- Minder paneelnaden die gewapend en geplamuurd moeten worden
- Ook verkrijgbaar in grotere diktes (50, 80, 100 mm) bv. om snel scheidingswanden te plaatsen
- Ook verkrijgbaar als voorgeconfectioneerde **mengpallet** (zie p. 12)

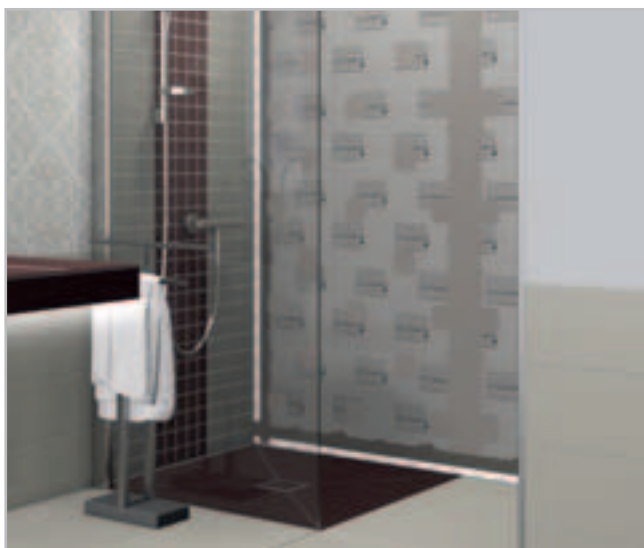

■ PRODUCTGEGEVENS – LUX ELEMENTS®-ELEMENT

Verpakkingsgegevens zie p. 138 · Onlinecalculator zie p. 7 · * volgens de norm DIN 18534

ARTIKEL-NUMMER	ARTIKELBENAMING / ARTIKELBESCHRIJVING	AFMETINGEN LENGTE x BREEDE x DIKTE	EENHEID	PRIJS / EENHEID €
----------------	---------------------------------------	---------------------------------------	---------	-------------------

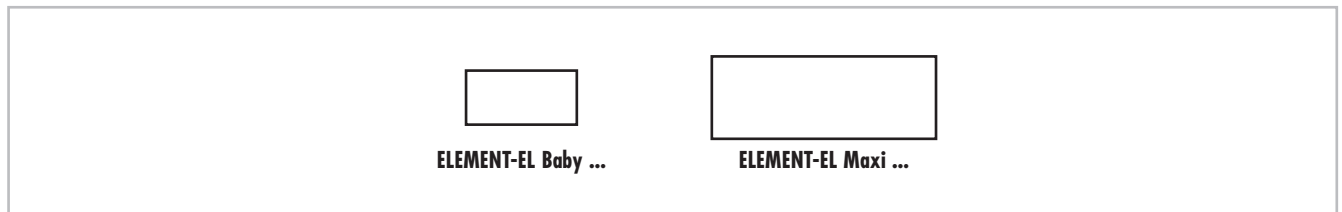

	LELEE1116	ELEMENT-EL Baby 4* , hardschuim draagelement	1250 x 600 x 4 mm	m ²	35,00
	LELEE1117	ELEMENT-EL Baby 6* , hardschuim draagelement	1250 x 600 x 6 mm	m ²	33,65
	LELEE1118	ELEMENT-EL Baby 10* , hardschuim draagelement	1250 x 600 x 10 mm	m ²	35,40
	LELEE1135	ELEMENT-EL Baby 12* , hardschuim draagelement	1250 x 600 x 12 mm	m ²	36,50
	LELEE1141	ELEMENT-EL Baby 20* , hardschuim draagelement	1250 x 600 x 20 mm	m ²	39,60
	LELEE1142	ELEMENT-EL Baby 30* , hardschuim draagelement	1250 x 600 x 30 mm	m ²	43,05
	LELEE1143	ELEMENT-EL Baby 40* , hardschuim draagelement	1250 x 600 x 40 mm	m ²	47,55
	LELEE1144	ELEMENT-EL Baby 50* , hardschuim draagelement	1250 x 600 x 50 mm	m ²	52,10
	LELEE1145	ELEMENT-EL Baby 80* , hardschuim draagelement	1250 x 600 x 80 mm	m ²	67,55
	LELEE1146	ELEMENT-EL Baby 100* , hardschuim draagelement	1250 x 600 x 100 mm	m ²	77,40
	LELEEMIX1000	ELEMENT-EL BABY MIX 1* , mengpallet hardschuim draagelementen, bestaande uit: 30 m ² /40 stuks EL Baby 4, 30 m ² /40 stuks EL Baby 6, 15 m ² /20 stuks EL Baby 10		Set	2590,58
	LELEE1210	ELEMENT-EL Maxi 12* , hardschuim draagelement	2500 x 900 x 12 mm	m ²	38,40
	LELEE1211	ELEMENT-EL Maxi 20* , hardschuim draagelement	2500 x 900 x 20 mm	m ²	41,90
	LELEE1212	ELEMENT-EL Maxi 50* , hardschuim draagelement	2500 x 900 x 50 mm	m ²	54,90
	LELEE1213	ELEMENT-EL Maxi 80* , hardschuim draagelement	2500 x 900 x 80 mm	m ²	69,35
	LELEE1214	ELEMENT-EL Maxi 100* , hardschuim draagelement	2500 x 900 x 100 mm	m ²	79,90
	LELEEMIX3000	ELEMENT-EL MAXI MIX 1* , mengpallet hardschuim draagelementen, bestaande uit: 45 m ² /20 stuks EL Maxi 12, 45 m ² /20 stuks EL Maxi 20		Set	3.613,50



LUX ELEMENTS vervaardigt individueel maatwerk en speciale constructies voor ELEMENT. Hiertoe behoren maten, diktes, vormen, enz. die van het standaardprogramma afwijken. Meer info zie p. 5.



Meer informatie over ELEMENT zie www.luxelements.com.

Gegevensbladen, montagehandleidingen, keuringsrapporten en bijkomende brochures onder "Downloads", video's onder "Praktijk" en op YouTube.

LUX ELEMENTS®-ELEMENT-SL/SQ

Ondergrond volgens norm zonder verdere afdichting voor private douchezone conform DIN 18534



LUX ELEMENTS®-ELEMENT-VK

Afdichting volgens norm voor zwaar belaste ruimte conform DIN 18534, deel 6



Bouwpaneel met groeven

ELEMENT-SL/SQ

- In de fabriek voorgesneden hardschuimelementen, met overlappende groeven (SL) of met dwarse groeven (SQ)
- Flexibel, snel en schoon ronde vormen creëren, bv. ronde scheidingswanden



Multifunctioneel bouwpaneel

ELEMENT-VK

- In de fabriek afgedicht bouwpaneel (plaatvormige afdichting AIV-P) met dampremmende eigenschappen
- Verenigt voordelen van het universele bouwpaneel ELEMENT-EL met die van een afdichting
- Ook verkrijgbaar als **babypaneel** ("Eenmanspaneel") in een halve lengte van 1250 mm (zie p. 14)
- Passend montage materiaal bv. afdichtingstape, binnen- en buitenhoeken zie p. 24

Toepassingsgebieden

In vochtige ruimtes, waar een afdichting of een dampremmende laag noodzakelijk is:

- aan de muur
- op latten
- op staanderwerk



ETA-13/0238
LUX ELEMENTS®
WATERTIGHT SOLUTION
COMPONENT 3.1/8
www.luxelements.com
0799-CPR-130 - Nr LEWS2013

■ PRODUCTGEGEVENS – LUX ELEMENTS®-ELEMENT

Verpakkingsgegevens zie p. 138 · Onlinecalculator zie p. 7 · * volgens de norm DIN 18534

ARTIKEL-NUMMER	ARTIKELBENAMING / ARTIKELBESCHRIJVING	AFMETINGEN LENGTE x BREEDTE x DIKTE	EENHEID	PRIJS / EENHEID €
----------------	---------------------------------------	--	---------	-------------------

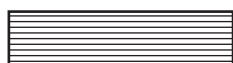

ELEMENT-SL ...



ELEMENT-SQ ...



ELEMENT-VK Baby ...



ELEMENT-VK ...

	LELEE2001	ELEMENT-SL 30* , hardschuim draagelement, met overlangse groevent	2500 x 600 x 30 mm	m ²	84,70
	LELEE2003	ELEMENT-SL 50* , hardschuim draagelement, met overlangse groeven	2500 x 600 x 50 mm	m ²	97,53
	LELEE2002	ELEMENT-SQ 30* , hardschuim draagelement, met dwarse groeven	2500 x 600 x 30 mm	m ²	101,81
	LELEE2004	ELEMENT-SQ 50* , hardschuim draagelement, met dwarse groeven	2500 x 600 x 50 mm	m ²	114,78
	LELEE3009	ELEMENT-VK Baby 6* , hardschuim draagelement, éénzijdig met vlies gecacheerd	1250 x 600 x 6 mm	m ²	41,43
	LELEE3010	ELEMENT-VK Baby 12* , hardschuim draagelement, éénzijdig met vlies gecacheerd	1250 x 600 x 12 mm	m ²	44,14
	LELEE3011	ELEMENT-VK Baby 20* , hardschuim draagelement, éénzijdig met vlies gecacheerd	1250 x 600 x 20 mm	m ²	47,08
	LELEE3012	ELEMENT-VK Baby 30* , hardschuim draagelement, éénzijdig met vlies gecacheerd	1250 x 600 x 30 mm	m ²	50,32
	LELEE3013	ELEMENT-VK Baby 50* , hardschuim draagelement, éénzijdig met vlies gecacheerd	1250 x 600 x 50 mm	m ²	58,84
	LELEE3001	ELEMENT-VK 12* , hardschuim draagelement, éénzijdig met vlies gecacheerd	2500 x 600 x 12 mm	m ²	44,14
	LELEE3002	ELEMENT-VK 20* , hardschuim draagelement, éénzijdig met vlies gecacheerd	2500 x 600 x 20 mm	m ²	47,08
	LELEE3003	ELEMENT-VK 30* , hardschuim draagelement, éénzijdig met vlies gecacheerd	2500 x 600 x 30 mm	m ²	50,32
	LELEE3005	ELEMENT-VK 50* , hardschuim draagelement, éénzijdig met vlies gecacheerd	2500 x 600 x 50 mm	m ²	58,84



LUX ELEMENTS vervaardigt individueel maatwerk en speciale constructies voor ELEMENT.

Hiertoe behoren maten, diktes, vormen, enz. die van het standaardprogramma afwijken. Meer info zie p. 5.



 Meer informatie over ELEMENT zie www.luxelements.com.

Gegevensbladen, montagehandleidingen, keuringsrapporten en bijkomende brochures onder "Downloads", video's onder "Praktijk" en op YouTube.

Bouwpaneel voor vloerverwarming FLOOR-WH F

- Hardschuim draagelement met uitgefreesde uitsparingen om vloerverwarmingsbuizen te leggen onder keramische oppervlakken
- Montage- en isolatie-element in één
- Lage opbouwhoogtes: ideaal voor renovaties
- Eenvoudige en snelle plaatsing
- Er moet geen cementdekvloer worden gelegd
- Korte droogtijden bij renovatie
- Snelle opwarming van de ruimte door rechtstreekse warmteafvoer naar de keramische vloerafwerking
- Geschikt voor waterverwarming met een buisdiameter van 16 mm
- Eenvoudig te verwerken voor aanpassing aan de ruimtelijke situatie

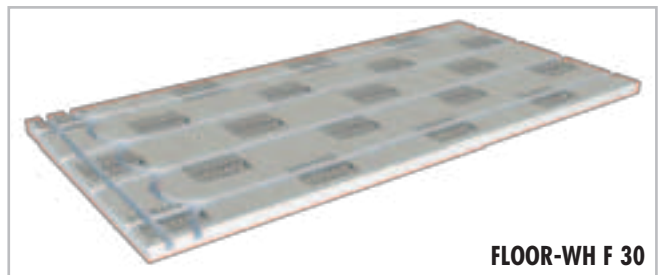
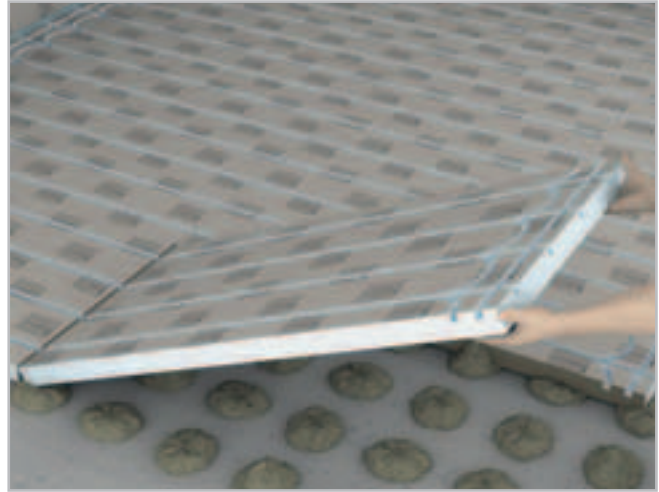
Opgelet: LUX ELEMENTS®-FLOOR-WH F is zowel geschikt voor gebruik op houten vloeren als op minerale ondergronden zoals beton of dekvloer. FLOOR-WH F 30 moet altijd over het gehele oppervlak worden verlijmd, FLOOR-WH F 50 kan ook op dotten worden geplaatst (afstand tussen de dotten \leq 200 mm). Voor houten vloeren is altijd een verlijming over het volledige oppervlak nodig!



FLOOR-WH F 30

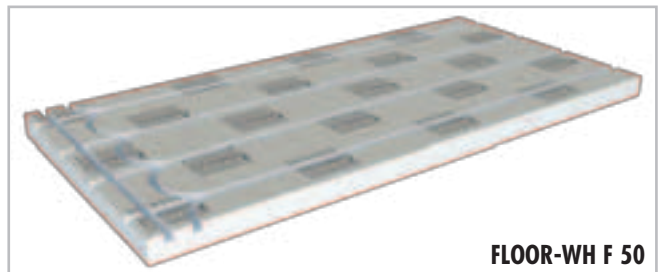

FLOOR-WH F 50

■ FLOOR-WH F

Maten in mm



FLOOR-WH F 30



FLOOR-WH F 50

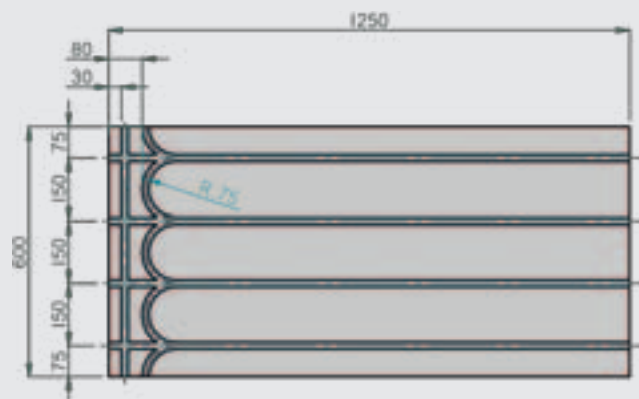

FLOOR-WH F 30/50

■ PRODUCTGEGEVENS – LUX ELEMENTS®-FLOOR

Verpakkingsgegevens zie p. 139

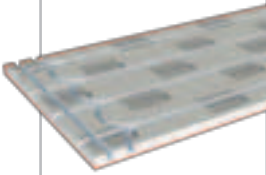
	ARTIKEL-NUMMER	ARTIKELBENAMING / ARTIKELBESCHRIJVING	AFMETINGEN LENGTE x BREEDTE x DIKTE	EENHEID	PRIJS / EENHEID €
	LFLOOR1000	FLOOR-WH F 30 , hardschuim draagelement, met uitgefreesde uitsparingen om vloerverwarmingsbuizen te leggen, buisdiameter van 16 mm	1250 x 600 x 30 mm	m ²	64,50
	LFLOOR1001	FLOOR-WH F 50 , hardschuim draagelement, met uitgefreesde uitsparingen om vloerverwarmingsbuizen te leggen, buisdiameter van 16 mm	1250 x 600 x 50 mm	m ²	69,90



LUX ELEMENTS vervaardigt individueel maatwerk en speciale constructies voor FLOOR.

Hiertoe behoren maten, diktes, vormen, enz. die van het standaardprogramma afwijken. Meer info zie p. 5.

Meer informatie over FLOOR zie www.luxelements.com.

Gegevensbladen, montagehandleidingen, keuringsrapporten en bijkomende brochures onder "Downloads", video's onder "Praktijk" en op YouTube.

Bevestigingssets en pluggen

FIX

Bevestigingssets, -hulpmiddelen en pluggen binnen het systeem met LUX ELEMENTS® hardschuimelementen:

Kunststofslagplug – FIX-KSD

- Voor de bevestiging van LUX ELEMENTS® hardschuim draagelementen aan de wand binnenshuis
- Met 8 mm voorboren
- Verankeringsdiepte: 30–50 mm

Slagplug – FIX-FID

- Met 8 mm voorboren
- Verankeringsdiepte: minimum 50 mm
- Opgelet: Gegarandeerde bevestiging enkel op vaste ondergrond voor het spreiddeel van 50 mm lang

Speciale schroefplug – FIX-SD

- Om LUX ELEMENTS® hardschuimelementen onderling te verbinden
- Bit type PH3/PH2/PR2
- Opgelet: Laag toerental, matig koppel

Bevestigingsset uit schroef en rozet – FIX-HS/-SB

- Voor de montage op staanderwerk

Inzetstuk van harde kunststof – ADD PRO-MAK

- Om op hardschuim te verlijmen, voor de stabiele bevestigingen van bv. slanghouder of beslag

→ **Productgegevens zie LUX ELEMENTS Programma "Systemen voor wellness"**



FIX-KSD



FIX-FID



FIX-SD



FIX-SB



ADD PRO-MAK

■ **PRODUCT- EN VERPAKKINGSGEGEVENS – LUX ELEMENTS®-FIX**

Onlinecalculator zie p. 7

	ARTIKEL-NUMMER	ARTIKELBENAMING / ARTIKELBESCHRIJVING	AFMETINGEN	BUNDEL / VERPAKKING	GEWICHT / BUNDEL	INHOUD INDIV. VERPAKKING	EENHEID	PRIJS / EENHEID €
	LFIXZ1034	FIX-KSD 50 , kunststof slagplug	50 mm lengte	Zakje	0,25 kg	50 stuks	Stuks	0,84
	LFIXZ1035	FIX-KSD 70 , kunststof slagplug	70 mm lengte	Zakje	0,30 kg	50 stuks	Stuks	0,89
	LFIXZ1036	FIX-KSD 90 , kunststof slagplug	90 mm lengte	Zakje	0,40 kg	50 stuks	Stuks	0,95
	LFIXZ2032	FIX-FID 80 , slagplug	80 mm lengte	Zakje	0,15 kg	10 stuks	Stuks	0,95
	LFIXZ2101	FIX-FID 80 , slagplug	80 mm lengte	Zakje	0,70 kg	50 stuks	Stuks	0,80
	LFIXZ1103	FIX-FID 110 , slagplug	110 mm lengte	Zakje	0,21 kg	10 stuks	Stuks	0,98
	LFIXZ1102	FIX-FID 110 , slagplug	110 mm lengte	Zakje	1,10 kg	50 stuks	Stuks	0,87
	LFIXZ1104	FIX-FID 140 , slagplug	140 mm lengte	Zakje	1,70 kg	50 stuks	Stuks	1,04
	LFIXZ1110	FIX-SD 80 , schroefplug	80 mm lengte	Zakje	0,06 kg	10 stuks	Stuks	0,88
	LFIXZ1010	FIX-SD 80 , schroefplug	80 mm lengte	Zakje	0,34 kg	50 stuks	Stuks	0,78
	LFIXZ1130	FIX-SD 130 , schroefplug	130 mm lengte	Zakje	0,12 kg	10 stuks	Stuks	1,32
	LFIXZ1030	FIX-SD 130 , schroefplug	130 mm lengte	Zakje	0,70 kg	50 stuks	Stuks	1,20
	LFIXZ1111	FIX-HS 80S70 , schroef met rozet voor houten ondergrond	Schroef: 80 mm lengte, rozet: Ø 70 mm	Zakje	1,36 kg	50 sets	Set	1,12
	LFIXZ1112	FIX-SB 45S35 , bevestigingsset, bestaande uit schroef en rozet	Schroef: 45 mm lengte, rozet: Ø 35 mm	Zakje	0,34 kg	50 sets	Set	0,66
	LFIXZ1113	FIX-SB 80S35 , bevestigingsset, bestaande uit schroef en rozet	Schroef: 80 mm lengte, rozet: Ø 35 mm	Zakje	0,70 kg	50 sets	Set	0,96
	LFIXZ1033	FIX-S 35 , rozet, verzinkt	Ø 35 mm	Zakje	0,05 kg	10 stuks	Stuks	0,66
	LFIXZ1114	FIX-S 35 , rozet, verzinkt	Ø 35 mm	Zakje	0,15 kg	50 stuks	Stuks	0,61
	LFIXZ1115	FIX-S 70 , rozet, verzinkt	Ø 70 mm	Zakje	0,95 kg	50 stuks	Stuks	0,62
	LFIXZ1025	FIX-S 60 , rozet, roestvrij staal	Ø 60 mm	Zakje	0,50 kg	50 stuks	Stuks	1,60

Meer informatie over FIX zie www.luxelements.com.

Gegevensbladen, montagehandleidingen, keuringsrapporten en bijkomende brochures onder "Downloads", video's onder "Praktijk" en op YouTube.

Lijmen COL

Lijmen en gronderingen binnen het systeem met LUX ELEMENTS® hardschuimelementen:

Grondering – COL-HSV

- Dispersievoorstrijk vrij van oplosmiddelen
- B.v. voor houten ondergronden
- Voor de grondering van zuigende ondergronden
- Als hechtend voorstrikmiddel voor gladde en dichte ondergronden
- Als vochtbescherming voor calciumsulfaatgebonden ondergronden



Aanzetlijm – COL-AK

- Kant-en-klare droge mortel
- Om LUX ELEMENTS® hardschuimelementen te plaatsen, te nivelleren en te verlijmen
- Stabiel, snelbindend, vorstbestendig, watervast
- Chromaatarm volgens EU-richtlijn 2003/53/EG

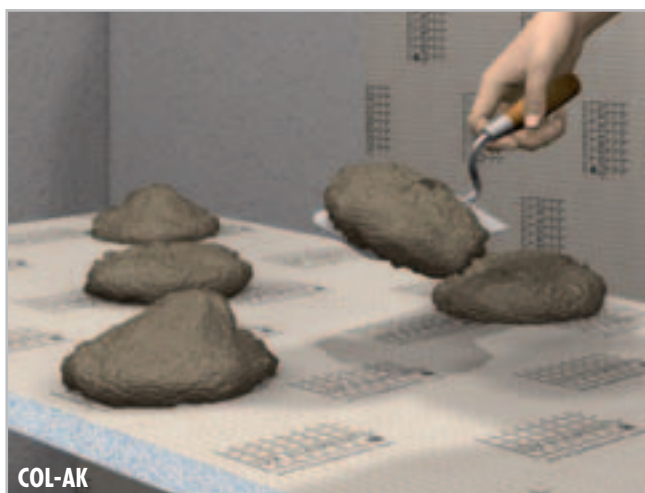

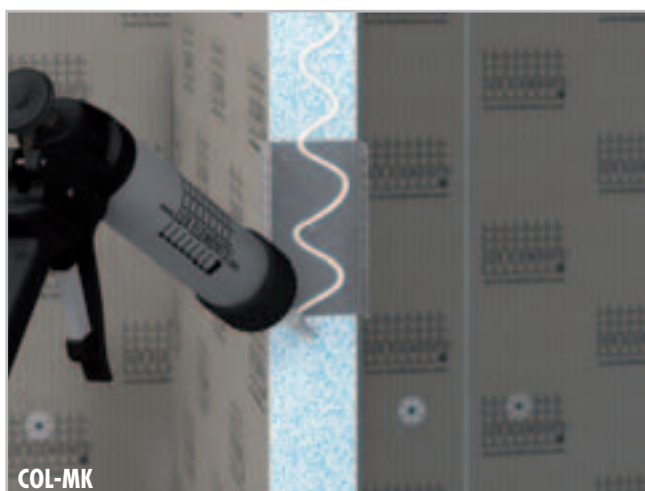

Montagelijm – COL-MK

- Door vocht hardende ééncomponenten lijm op basis van silaan getermineerde polymeren
- Voor het verlijmen van LUX ELEMENTS® hardschuimelementen onderling alsook met hout, houtmaterialen, verschillende metalen, steen en keramiek
- Vast-elastisch, d.w.z. hij is erg geschikt voor spannings-neutraliserende verlijmingen
- Hecht ook bij waterbelasting (niet onder water) met afdichtende functie
- Hecht op talloze ondergronden



■ PRODUCT- EN VERPAKKINGSGEGEVENS – LUX ELEMENTS®-COL

Onlinecalculator zie p. 7

	ARTIKEL-NUMMER	ARTIKELBENAMING / ARTIKELBESCHRIJVING	BUNDEL / VERPAKKING	GEWICHT / BUNDEL	INHOUD INDIVID. VERPAKKING	INHOUD VERZAMEL. VERPAKKING	EENHEID	PRIJS / EENHEID €
	LCOLZ1012	COL-HSV, dispersievrije grondering	Fles	1 kg	1 kg		Stuks	19,05
	LCOLZ1014	COL-AK, aanzetlijm	Zakje	5 kg	5 kg	4 x 5 kg	kg	3,31
	LCOLZ1001	COL-AK, aanzetlijm	Zak	25 kg	25 kg		kg	2,86
	LCOLZ1101	COL-AK, aanzetlijm	Europallet	1050 kg		42 x 25 kg	kg	2,73
	LCOLZ1030	COL-MK, montagelijm	Patroon	0,5 kg	290 ml		Stuks	20,57
	LCOLZ1130	COL-MK, montagelijm	Doos	6 kg		12 x 290 ml	Stuks	16,65

Meer informatie over COL zie www.luxelements.com.

Gegevensbladen, montagehandleidingen, keuringsrapporten en bijkomende brochures onder "Downloads", video's onder "Praktijk" en op YouTube.



Afdichtingsband en afdichtingsplamuur DRY

Afdichtingstape, -folie en -plamuur om waterdichte ondergronden in het systeem met LUX ELEMENTS® hardschuim-elementen te vervaardigen

Afdichtingsband – DRY-DB

- Extreem dun, scheurvast, elastisch en diffusieopen speciaal vlies
- Voor aansluitafdichtingen in combinatie met afdichtingsplamuur DRY-ASK, afdichtingsfolie DRY-DF of douchebodems
- Voor wand-/vloeraansluitingen, binnenhoeken, buitenhoeken

Afdichtingsfolie – DRY-DF

- Extreem dun, scheurvast speciaal vlies
- Voor vlakke, alternatieve afdichtingen aan de vloer of wand
- Toepassing in combinatie met afdichtingstape DRY-DB en afdichtingsplamuur DRY-ASK om de afdichting aan overgangen en hoeken te vervolledigen

Dilatatiezonemanchetten – DRY-DBDZM

- Dilatatatiezone in het midden voor verschillende leiding-buitendiameters
- Montage in verbinding met afdichtplamuur DRY-ASK

Afdichtingsband voor ELEMENT-VK – DRY-DBV

- Met afdichtende, dampremmende eigenschappen
- Voor het gebruik op vlies gecacheerd ELEMENT-VK (zie p. 16), b.v. bij het afdichten van de stootkanten
- Ook in vorm van binnenhoeken DRY-DBVIE en buitenhoeken DRY-DBVAE

Beschermende snijband – DRY-SB

- Zelfklevende, gewezen dubbele weefseltape met vaste rand en snijwerende werking
- Ter bescherming van de afdichting bij het vervangen van de duurzaam elastische onderhoudsvoeg (bv. silicone)

Afdichtplamuur – DRY-ASK

- Ééncomponent flexibele dichtmortel die geen water doorlaat en scheuren overbrugt
- Om een groot vlak af te dichten op LUX ELEMENTS® hardschuimelementen



DRY-DB



DRY-DBV



DRY-DF



DRY-DB(V)IE



DRY-DB(V)AE



DRY-DBIE LINE



DRY-DBWM

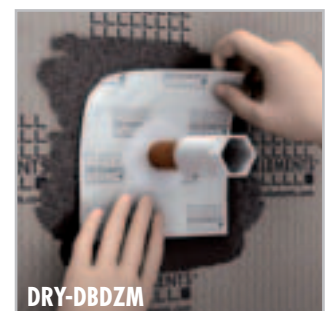

DRY-DBDZM



DRY-SB

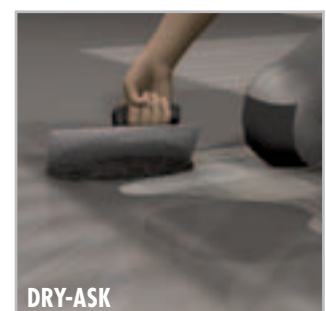

DRY-ASK

■ **PRODUCT- EN VERPAKKINGSGEGEVENS – LUX ELEMENTS®-DRY**

Onlinecalculator zie p. 7 · * volgens de norm DIN 18534

	ARTIKEL-NUMMER	ARTIKELBENAMING / ARTIKELBESCHRIJVING	AFMETINGEN	BUNDEL / VERPAKKING	GEWICHT / BUNDEL	INHOUD INDIVID. VERPAKKING	EENHEID	PRIJS / EENHEID €
	LDRYZ1151	DRY-DB* , afdichtingsband	100 mm	Rol	0,15 kg	5 m	m	5,51
	LDRYZ2001	DRY-DB* , afdichtingsband	100 mm	Rol	0,4 kg	10 m	m	5,30
	LDRYZ2002	DRY-DB* , afdichtingsband	100 mm	Rol	2,0 kg	50 m	m	4,01
	LDRYZ2014	DRY-DF* , afdichtingsfolie	1000 mm	Rol	4,2 kg	10 m	m	22,32
	LDRYZ2013	DRY-DF* , afdichtingsfolie	1000 mm	Rol	10,7 kg	30 m	m	16,28
	LDRYZ2103	DRY-DBIE* , afdichtingsband voor binnenhoeken		Zakje	0,045 kg	1 stuk	Stuks	9,34
	LDRYZ2104	DRY-DBAE* , afdichtingsband voor buitenhoeken		Zakje	0,045 kg	1 stuk	Stuks	9,34
	LDRYZ2105.L	DRY-DBIE LINE L* , afdichtingsband voor binnenhoeken, links, voor TUB-LINE met 1-zijdig verval		Zakje	0,03 kg	1 stuk	Stuks	11,05
	LDRYZ2105.R	DRY-DBIE LINE R* , afdichtingsband voor binnenhoeken, rechts, voor TUB-LINE met 1-zijdig verval		Zakje	0,03 kg	1 stuk	Stuks	11,05
	LDRYZ2206	DRY-DBWM* , afdichtingsmanchet voor buisdoorvoeringen	120/120 mm	Zakje	0,1 kg	4 stuks	Stuks	6,28
	LDRYZ2215	DRY-DBDZM 120* , dilatatiezonemanchet	120/120/25/8 mm	Zakje	0,12 kg	1 stuk	Stuks	12,65
	LDRYZ2216	DRY-DBDZM 150* , dilatatiezonemanchet	150/150/60/20 mm	Zakje	0,14 kg	1 stuk	Stuks	16,07
	LDRYZ3002	DRY-DBV* , afdichtingsband voor ELEMENT-VK	120 mm	Rol	0,5 kg	10 m	m	5,30
	LDRYZ3001	DRY-DBV* , afdichtingsband voor ELEMENT-VK	120 mm	Rol	1,5 kg	30 m	m	4,01
	LDRYZ3101	DRY-DBVIE* , afdichtingsband voor ELEMENT-VK, binnenhoeken		Zakje	0,043 kg	1 stuk	Stuks	9,34
	LDRYZ3102	DRY-DBVAE* , afdichtingsband voor ELEMENT-VK, buitenhoeken		Zakje	0,043 kg	1 stuk	Stuks	9,34
	LDRYZ4001	DRY-SB , beschermende snijband	10 m	Rol	0,4 kg	1 stuk	m	18,47
	LDRYZ1016	DRY-ASK* , afdichtplamuur		Zakje	3,5 kg		kg	10,73
	LDRYZ1015	DRY-ASK* , afdichtplamuur		Zakje	15 kg		kg	8,90



Meer informatie over DRY zie www.luxelements.com.

Gegevensbladen, montagehandleidingen, keuringsrapporten en bijkomende brochures onder "Downloads", video's onder "Praktijk" en op YouTube.

Wapeningsweefsel **ARM**

Wapeningsweefsel binnen het systeem met LUX ELEMENTS®
hardschuimelementen:

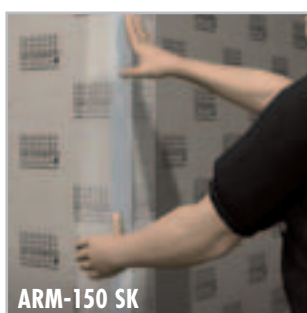
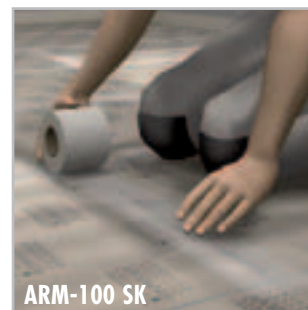

Toepassingsgebieden:

- Paneelnaden
- Overgangen
- Vlakken
- Hoeken

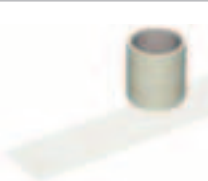

■ PRODUCT- EN VERPAKKINGSGEGEVENS – LUX ELEMENTS®-ARM

Onlinecalculator zie p. 7

	ARTIKEL-NUMMER	ARTIKELBENAMING / ARTIKELBESCHRIJVING	AFMETINGEN	BUNDEL / VERPAKKING	GEWICHT / BUNDEL	INHOUD INDIVID. VERPAKKING	EENHEID	PRIJS / EENHEID €
	LARMZ1006	ARM-100 SK, wapening voor overgangen *	100 mm	Rol	0,1 kg	10 m	m	1,29
	LARMZ1007	ARM-100 SK, wapening voor overgangen *	100 mm	Rol	0,2 kg	20 m	m	1,17
	LARMZ1001	ARM-100 SK, wapening voor overgangen *	100 mm	Rol	0,5 kg	90 m	m	0,90
	LARMZ1002	ARM-150 SK, wapening voor hoeken *	150 mm	Rol	1,0 kg	50 m	m	1,29
	LARMZ1012	ARM-600, wapening voor vlakken	600 mm	Rol	0,2 kg	2,5 m	m	3,08
	LARMZ1004	ARM-600, wapening voor vlakken	600 mm	Rol	1,5 kg	20 m	m	2,07

* zelfklevende uitvoering



Meer informatie over ARM zie www.luxelements.com.

Gegevensbladen, montagehandleidingen, keuringsrapporten en bijkomende brochures onder "Downloads", video's onder "Praktijk" en op YouTube.

Montagehulp **MONT**

Montagehulp binnen het systeem met LUX ELEMENTS® hard-
schuimelementen:

MONT-UNI en -H

- Om LUX ELEMENTS® hardschuimelementen onderling te verbinden
- Voor de montage op wand of vloer
- Om wanden te verlengen

MONT-TOPFIX



- Voor afstelling van badkuipbekledingen
(zie TOP p. 36)

MONT-TOPREV

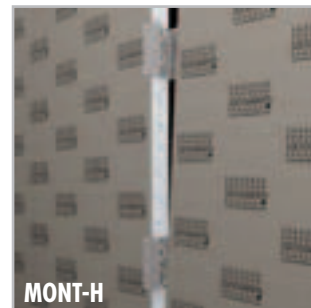
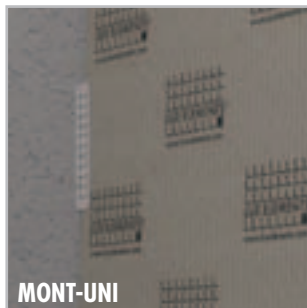
- Voor inspectieopeningen van badkuipbekledingen
(zie TOP p. 36)

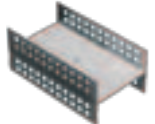

■ PRODUCT- EN VERPAKKINGSGEGEVENS – LUX ELEMENTS®-MONT

	ARTIKEL-NUMMER	ARTIKELBENAMING / ARTIKELBESCHRIJVING	BUNDEL / VERPAKKING	GEWICHT / BUNDEL	INHOUD INDIVID. VERPAKKING	EENHEID	PRIJS / EENHEID €
	LMONZ1117	MONT-UNI 50 , montagehulp in U-vorm	Zakje	0,35 kg	4 stuks	Stuks	4,69
	LMONZ1110	MONT-UNI 80 , montagehulp in U-vorm	Zakje	0,42 kg	4 stuks	Stuks	4,93
	LMONZ1108	MONT-H 50 , montagehulp voor de verbinding van twee elementen	Zakje	0,68 kg	4 stuks	Stuks	9,43
	LMONZ1113	MONT-H 80 , montagehulp voor de verbinding van twee elementen	Zakje	0,92 kg	4 stuks	Stuks	10,76
	LMONZ1015	MONT-TOPFIX , verstelbare voet voor bekledingen van badkuipen	Zakje	0,28 kg	6 stuks	Stuks	5,47
	LMONZ1009	MONT-TOPREV , montagehulp voor inspectieopeningen voor badkuipen, bestaande uit 2 delen voor boven en beneden	Zakje	0,25 kg	1 set	Set	11,92



Meer informatie over MONT zie www.luxelements.com.

Gegevensbladen, montagehandleidingen, keuringsrapporten en bijkomende brochures onder "Downloads", video's onder "Praktijk" en op YouTube.

LUX ELEMENTS – Systemen voor bad en douche

Badkamerinrichting

Hier vindt u alle producten van LUX ELEMENTS voor de vormgeving van een badkamer als aanvulling bij de badkamerbouw (vanaf p. 10). Bekleding voor installaties en badkuipen of apart bouwelement, zoals wastafel, bouw pakket voor badkuip, nis, zitbank of scheidingswand: alle producten zijn zowel vormgevingselement als mede ondergrond voor tegels, platen en pleisters.



Badkamerinrichting – Inhoud



Installatiebekleding

Buisbekledingselementen – TEC-KA / TEC-U	32
Bekleding van systeemvoorwandinstallaties – TEC-VWD	32



Badkuipbekleding

Badkuipbekledingen voor rechthoekige standaard badkuipen – TOP-TR	34
Demonteerbare whirlpoolbekleding – TOP-WP	38



Wastafels

Wastafels – LAVADO-FLOAT	40
--------------------------------	----



Bouwpakket voor badkuip

Bouwpakket voor badkuip – RELAX-BW	42
--	----



Nissen

Nissen – RELAX-NI	44
-------------------------	----

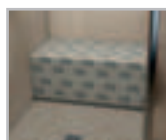

Zitbanken

Zitbanken – RELAX-BA	46
----------------------------	----



Douchescheidingswand

Douchescheidingswand – RELAX-TW	56
---------------------------------------	----



Buisbekledingselementen

TEC-KA / TEC-U

- Bekleden van leidingen, buizen, dragers, balken en zuilen
- Toepassing in hoeken of op rechte vlakken



Bekleding van systeemvoorwandinstallaties

TEC-VWD-PS

- Geprefabriceerd element 1250 x 600 x 20 mm
- Met 4 boringen

TEC-VWD-E

- Element 1250 x 1200 x 20 mm
- Zonder boringen
- Als aanvulling op VWD-PS / -P / -PV

TEC-VWD-P

- Geprefabriceerd element 1250 x 1200 x 20 mm
- Met 4 boringen

TEC-VWD-PV

- Geprefabriceerd element 1250 x 1200 x 20 mm
- Met 4 boringen
- Met aan de achterkant ingebouwde verstevigingsplaat
- Geschikt voor vloerafwerking zonder lastverdelende functie
- Doorlopend oppervlak van de voorkant



■ Bekleding van systeemvoorwandinstallaties



TEC-VWD-PS – 1250 x 600 x 20 mm



TEC-VWD-E – 1250 x 1200 x 20 mm



TEC-VWD-P – 1250 x 1200 x 20 mm

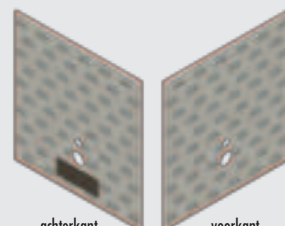

TEC-VWD-PV – 1250 x 1200 x 20 mm





achterkant

voorkant

■ PRODUCTGEGEVENS – LUX ELEMENTS®-TEC

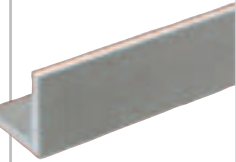
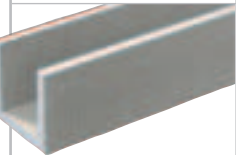
Verpakkingsgegevens zie p. 139 · Onlinecalculator zie p. 7 · * volgens de norm DIN 18534

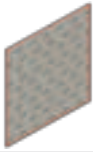
ARTIKEL-NUMMER	ARTIKELBENAMING / ARTIKELBESCHRIJVING	AFMETINGEN a x b x LENGTE x DIKTE	EENHEID	PRIJS / EENHEID €
	 TEC-KA BS			
	 TEC-U BS			

Buisbekledingselementen		a x b x lengte x dikte			
	LTECX1001	TEC-KA 15 BS*, hoekvormig buisbekledingselement, aan beide zijden gecoat	150 x 150 x 2500 x 20 mm	Stuks	45,79
	LTECX1002	TEC-KA 20 BS*, hoekvormig buisbekledingselement, aan beide zijden gecoat	200 x 200 x 2500 x 20 mm	Stuks	63,63
	LTECX1003	TEC-KA 30 BS*, hoekvormig buisbekledingselement, aan beide zijden gecoat	300 x 300 x 2500 x 20 mm	Stuks	77,91
	LTECX1004	TEC-KA 40 BS*, hoekvormig buisbekledingselement, aan beide zijden gecoat	200 x 400 x 2500 x 20 mm	Stuks	77,91
	LTECX1010	TEC-U 20 BS*, U-vormig buisbekledingselement, recht, aan beide zijden gecoat	200 x 200 x 2500 x 20 mm	Stuks	98,87
Bekleding van systeemvoorwandinstallaties		lengte x breedte x dikte			
	LTECX5003	TEC-VWD-PS, geprefabriceerd element van hardschuim voor de bekleding van systeem-voorwandinstallaties met 4 boringen	1250 x 600 x 20 mm	Stuks	62,14
	LTECX5004	TEC-VWD-E, element van hardschuim voor de bekleding van systeem-voorwandinstallaties zonder boringen	1250 x 1200 x 20 mm	Stuks	74,51
	LTECX5002	TEC-VWD-P, geprefabriceerd element van hardschuim voor de bekleding van systeem-voorwandinstallaties met 4 boringen	1250 x 1200 x 20 mm	Stuks	77,37
	LTECX5005	TEC-VWD-PV, geprefabriceerd element van hardschuim voor de bekleding van systeem-voorwandinstallaties met 4 boringen, met aan de achterkant ingebouwde verstevigingsplaat	1250 x 1200 x 20 mm	Stuks	94,25



LUX ELEMENTS vervaardigt individueel maatwerk en speciale constructies voor TEC.

Hiertoe behoren maten, diktes, vormen, enz. die van het standaardprogramma afwijken. Meer info zie p. 5.

 Meer informatie over TEC zie www.luxelements.com.

Gegevensbladen, montagehandleidingen, keuringsrapporten en bijkomende brochures onder "Downloads", video's onder "Praktijk" en op YouTube.

Badkuipbekledingen voor rechthoekige standaard badkuipen

TOP-TR...

- Bekledingselementen voor standaard badkuipen
- Drie designvarianten: Bekledingselementen voor ...
 - gladde en gelijkgewerkte badkuipbekledingen – TOP-TRS
 - Badkuipbekledingen met terugvallende plint – TOP-TRU
 - Badkuipbekledingen met voorbouw – TOP-TRV
- Inclusief MONT-TOPFIX voor afstelling van badkuipbekledingen
- Licht (voor TOP-TRU), inspectiesystemen en montage-toebehoren, zie p. 36



TOP-TRS

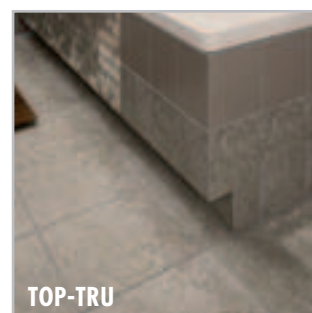

TOP-TRU



TOP-TRV



MONT-TOPFIX

■ Inbouwsituaties

Voor de drie designvarianten ontstaan de volgende inbouwsituaties:

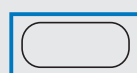

Vrijstaand

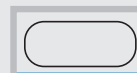

Inbouw in nis

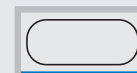

Inbouw in hoek

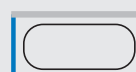

3-zijdige inbouw

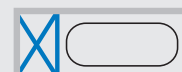

Inbouw met planchet

Licht voor badkuipbekledingen TOP-TRU **TOP-TRU LI-WW 2100**

- Lichtslang set, passend voor TOP-TRU 2100 S



Inspectiesystemen en montagehulp

TOP-REVR

- Op maat vervaardigde inspectieopening aan de kopse kant of aan de lange zijde bij designvariant TRV
- Willekeurige grootte, aanpasbaar aan het tegelformaat
- Snel te openen en te sluiten dankzij magneetsluiting

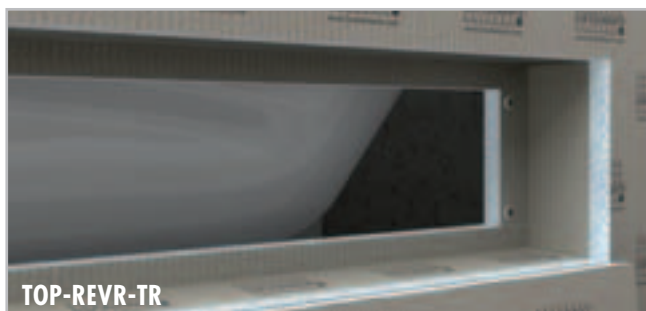

MONT-TOPREV

- Opsteekbare steunprofielen voor inspectieopening in willekeurige grootte, aanpasbaar aan het tegelformaat
- Eenvoudig, snel en flexibel

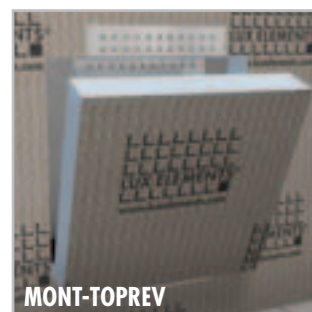





TOP-KIT

- Complete montagetoebehoren voor badkuipbekledingen

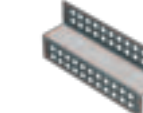

■ PRODUCTGEGEVENS – LUX ELEMENTS®-TOP

Verpakkingsgegevens zie p. 139 · Onlinecalculator zie p. 7

	ARTIKEL-NUMMER	ARTIKELBENAMING / ARTIKELBESCHRIJVING	EENHEID	PRIJS/EENHEID €
	LTOPELL1017	TOP-TRU LI-WW 2100 , led-lichtslang warmwit, beschermingsgraad IP 67, 24 V, 5 m aanvoerleiding, passend voor TOP-TRU 2100 S, incl. voeding	Set	285,28
	LTOPE1051	TOP-REVR-TR , inspringend, uitneembaar inspectieluik, geïntegreerd in voor- of zijwand, voor alle designvarianten van de modellen TRV, vervaardiging op maat	Stuks	221,80
	LMONZ1009	MONT-TOPREV , montagehulp voor inspectieopeningen voor badkuipen, bestaande uit 2 delen voor boven en beneden	Set	11,92
	LTOPE1053	TOP-KIT , montageset voor badkuipen: 2 aanslagen van hardschuim 350 x 50 x 50 mm, 4 stuks FIX-FID 110, 8 stuks FIX-SD 80, 1 patroon COL-MK	Kit	34,45



LUX ELEMENTS vervaardigt individueel maatwerk en speciale constructies voor TOP.

Hiertoe behoren maten, diktes, vormen, enz. die van het standaardprogramma afwijken. Meer info zie p. 5.



Meer informatie over TOP zie www.luxelements.com.

Gegevensbladen, montagehandleidingen, keuringsrapporten en bijkomende brochures onder "Downloads", video's onder "Praktijk" en op YouTube.

Demonteerbare whirlpoolbekleding **TOP-WP...**

- Met terugvallende plint en voorbouw
- Montage door middel van een metalen steekverbinding
- Bij ronde vormen extra houvast door magneten
- Zonder veel moeite demonteerbaar voor onderhoud en herstelling
- Verkrijgbaar als maatwerk



■ Whirlpoolvormen

(Alle whirlpoolbekledingen zijn met een terugvallende plint en voorbouw uitgerust.)

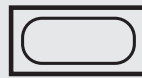

voor rechthoekige en rechte vormen – TOP-WP G



voor kwartcirkelvormen – TOP-WP V



voor zeshoekige vormen – TOP-WP S



voor ovale vormen – TOP-WP O



voor trapeziumvormen – TOP-WP T

Sokkel voor inbouw in hoek – TOP-WP P

- Passend voor de whirlpoolbekleding TOP-WP S 1900
- Om de holle ruimte achter de whirlpoolkuip te egaliseren
- Geschikt als planchet

Led-verlichting – TOP-WP LI

- Led-lichtslang warmwit
- Op maat vervaardigd voor iedere whirlpoolbekleding

Inspectieluik – TOP-WP REV 300

- Los geleverd, incl. passende frezing in de whirlpoolbekleding



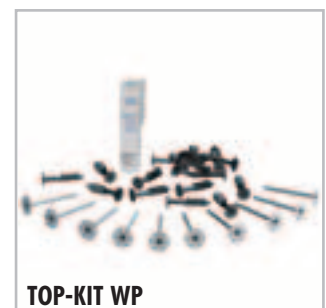
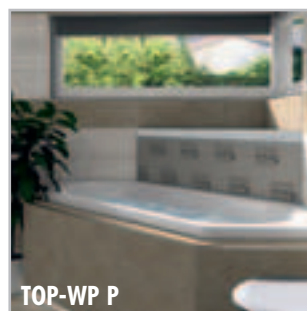

Montagehulp – TOP-KIT-WP

- Complete montage toebehoren voor whirlpoolbekledingen

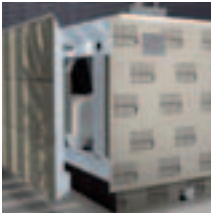

■ PRODUCTGEGEVENS – LUX ELEMENTS®-TOP

Verpakkingsgegevens op aanvraag · Onlinecalculator zie p. 7 · * volgens de norm DIN 18534

	ARTIKEL-NUMMER	ARTIKELBENAMING / ARTIKELBESCHRIJVING	AFMETINGEN LENGTE x BREEDE x DIKTE	EENHEID	PRIJS/ EENHEID €
	TOP-WP , whirlpoolbekleding met terugvallende plint, voorbouw en demonteerbaar				
	LTOPE11001	TOP-WP G 1900 , whirlpoolbekleding 1x lange zijde, voor rechthoekige en rechte vormen, kuiplengte tot 1900 mm, kuipbreedte tot 900 mm	Vervaardiging op maat	Set	768,33
	LTOPE11002	TOP-WP G 1900/900 , whirlpoolbekleding 1x kopse en 1x lange zijde, voor rechthoekige en rechte vormen, kuiplengte tot 1900 mm, kuipbreedte tot 900 mm	Vervaardiging op maat	Set	1.108,23
	LTOPE12001	TOP-WP V 1500 , whirlpoolbekleding 1x kwartcirkel zijde, voor kwartcirkel-vormen, kuiplengte en -breedte tot 1500 mm,	Vervaardiging op maat	Set	1.743,12
	LTOPE13001	TOP-WP S 1900 , whirlpoolbekleding 2x kopse en 1x lange zijde, voor zeshoekige vormen, kuiplengte tot 1900 mm, kuipbreedte tot 900 mm	Vervaardiging op maat	Set	1.245,08
	LTOPE14001	TOP-WP O 1900/900 , whirlpoolbekleding 1x ovaale zijde en 1x lange zijde, voor ovaale vormen, kuiplengte tot 1900 mm, kuipbreedte tot 900 mm	Vervaardiging op maat	Set	1.776,71
	LTOPE15001	TOP-WP T 1900/900 , whirlpoolbekleding 1x kopse en 1x lange zijde, voor trapeziumvormen, kuiplengte tot 1900 mm, kuipbreedte tot 900 mm	Vervaardiging op maat	Set	1.124,46
	Sokkel voor inbouw in hoek				
	LTOPE13002	TOP-WP P , sokkel voor inbouw in hoek, passend voor de whirlpoolbekleding TOP-WP S 1900, om de holle ruimte achter de whirlpoolkuip te egaliseren	Vervaardiging op maat	Set	421,44
	TOP-WP LI-WW , led-lichtslang warmwit, beschermingsgraad IP 67, 24 V, 5 m aanvoerleiding, incl. voeding				
	LTOPE11011	TOP-WP LI-WW G 1900 , passend voor Whirlpoolverkleiding TOP-WP G 1900	Vervaardiging op maat	Set	271,05
	LTOPE11012	TOP-WP LI-WW G 1900/900 , passend voor whirlpoolbekleding TOP-WP G 1900/900	Vervaardiging op maat	Set	369,28
	LTOPE12011	TOP-WP LI-WW V 1500 , passend voor whirlpoolbekleding TOP-WP V 1500	Vervaardiging op maat	Set	320,35
	LTOPE13011	TOP-WP LI-WW S 1900 , passend voor whirlpoolbekleding TOP-WP S 1900	Vervaardiging op maat	Set	395,74
	LTOPE14011	TOP-WP LI-WW O 1900/900 , passend voor whirlpoolbekleding TOP-WP O 1900/900	Vervaardiging op maat	Set	323,87
	LTOPE15011	TOP-WP LI-WW T 1900/900 , passend voor whirlpoolbekleding TOP-WP T 1900/900	Vervaardiging op maat	Set	353,27
	Inspectieluik / Montagekit				
	LTOPE16000	TOP-WP REV 300 , inspectieluik, los geleverd, incl. passende frezing in de whirlpoolbekleding en vulstukken voor bekledingsdikte van 2 of 12 mm	300 x 300 mm	Toeslag	176,42
	LTOPE10005	TOP-KIT WP , montagekit voor whirlpoolbekleding: 10 stuks FIX-FID 110, 20 stuks FIX-SD 80, 1 patroon COL-MK		Kit	39,83



LUX ELEMENTS vervaardigt individueel maatwerk en speciale constructies voor TOP.

Hiertoe behoren maten, diktes, vormen, enz. die van het standaardprogramma afwijken. Meer info zie p. 5.

 Meer informatie over TOP zie www.luxelements.com.

Gegevensbladen, montagehandleidingen, keuringsrapporten en bijkomende brochures onder "Downloads", video's onder "Praktijk" en op YouTube.

Wastafels

LAVADO-FLOAT

- Stabiele ophanging door twee roestvrij stalen consoles
- Inkortbaar aan de zijkanten
- Montage zowel op metsel- als op staanderwerk mogelijk
- Bij lijnafwatering: draaibare gootafdekking met twee designmogelijkheden
- Barrièrevrij: onderrijdbare wasplaats
- Als standaardformat of maatwerk
- Optioneel: lichtslang, voor de indirecte verlichting van de lange zijde onder de wastafel, zie p. 41



■ Systemcomponenten – LAVADO-FLOAT G

Consoles van roestvrij staal –
2 stuks – lengte 450 mm

Wastafel – van hardschuim, effen

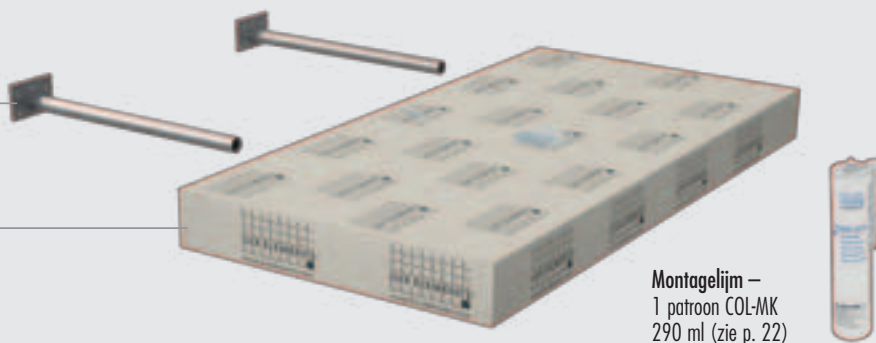

Montagelijm –
1 patroon COL-MK
290 ml (zie p. 22)

■ Systemcomponenten – LAVADO-FLOAT L

Gootafdekking – geborsteld roestvrij staal, achterkant betegelbaar

Tegelhulp – geborsteld roestvrij staal, voor de nette betegeling

Hoogte-adapter – los meegeleverd, afsnijbaar

Vullstukken – voor gelijkgewerkte betegeling tot aan de gootrand

Consoles van roestvrij staal – 2 stuks – lengte 450 mm

Afvoergoot – met kliksysteem, voor een vaste
verbinding met de afzonderlijke afvoer-adapter

Wastafel – van hardschuim, met schuine kom

Afvoer-adapter – met kliksysteem, voor sifon 1 ¼"

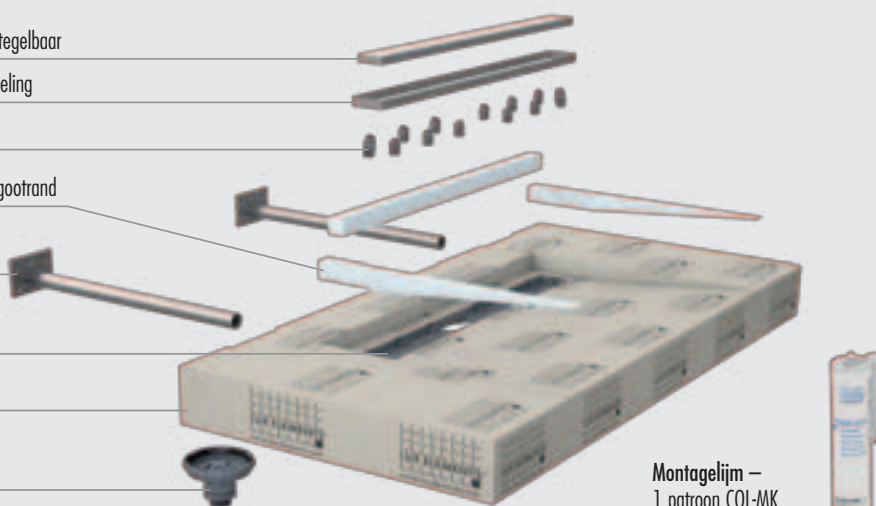

Montagelijm –
1 patroon COL-MK
290 ml (zie p. 22)

■ PRODUCTGEGEVENS – LUX ELEMENTS®-LAVADO

Verpakkingsgegevens zie p. 140

ARTIKEL-NUMMER	ARTIKELBENAMING / ARTIKELBESCHRIJVING	AFMETINGEN BREEDTE x DIEPTE x HOOGTE	EENHEID	PRIJS / EENHEID €
----------------	---------------------------------------	---	---------	-------------------

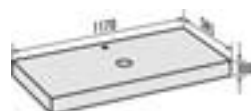

LAVADO-FLOAT G

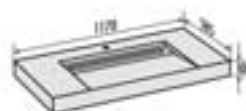

LAVADO-FLOAT L

Wastafel effen



LAVADO-FLOAT G , wastafel effen, zonder kom, incl. 1 patroon COL-MK en consolen van roestvrij staal, 450 mm lang				
LLAVE5001	LAVADO-FLOAT G , als set voor enkele wasplaats, incl. 2 consolen van roestvrij staal, 450 mm lang, standaardformat	1170 x 585 x 100 mm	Set	611,94
LLAVE5101	LAVADO-FLOAT ONE G , als set voor enkele wasplaats, incl. 2 consolen van roestvrij staal, 450 mm lang, maatwerk	max. breedte 1500 mm, max. diepte 585 mm, hoogte 100 mm	Set	744,28
LLAVE5201	LAVADO-FLOAT TWO G , als set voor dubbele wasplaats, incl. 3 consolen van roestvrij staal, 450 mm lang, maatwerk	max. breedte 2400 mm, max. diepte 585 mm, hoogte 100 mm	Set	1.159,60

Wastafel met afvoergoot



LAVADO-FLOAT L , wastafel met schuine kom, met afvoergoot 70 x 650 mm, ingebouwd in hardschuimmateriaal, met gootafdekking en tegelhelp van geborsteld roestvrij staal, gootafdekking betegelbaar aan de achterkant, hoogte aanpasbaar met adapter van 5 – 17 mm, incl. vullstukken voor gelijkgewerkte betegeling tot aan de gootrand, incl. afvoeradapter met kliksysteem voor sifon 1 ¼", incl. 1 patroon COL-MK en consolen van roestvrij staal, 450 mm lang				
LLAVE5005	LAVADO-FLOAT L , als set voor enkele wasplaats, incl. 2 consolen van roestvrij staal, 450 mm lang, standaardformat	1170 x 585 x 100 mm	Set	1.084,17
LLAVE5105	LAVADO-FLOAT ONE L , als set voor enkele wasplaats, incl. 2 consolen van roestvrij staal, 450 mm lang maatwerk	max. breedte 1500 mm, max. diepte 585 mm, hoogte 100 mm	Set	1.243,13
LLAVE5205	LAVADO-FLOAT TWO L , als set voor dubbele wasplaats, incl. 3 consolen van roestvrij staal, 450 mm lang, maatwerk	max. breedte 2400 mm, max. diepte 585 mm, hoogte 100 mm	Set	2.056,53

Licht



LAVADO-FLOAT LI-WW , led-lichtslang warmwit, voor de indirecte verlichting van de lange zijde onder de wastafel, beschermingsgraad IP 67, 24 V, 5 m aanvoerleiding, incl. voeding				
LLAVE5011	LAVADO-FLOAT LI-WW 1170 , passend voor LAVADO-FLOAT G en L, standaardformat	lengte 1100 mm	Set	235,52
LLAVE5111	LAVADO-FLOAT LI-WW ONE , passend voor LAVADO-FLOAT ONE, maatwerk	max. lengte 1430 mm	Set	258,23
LLAVE5211	LAVADO-FLOAT LI-WW TWO , passend voor LAVADO-FLOAT TWO, maatwerk	max. lengte 2330 mm	Set	358,89



LUX ELEMENTS vervaardigt individueel maatwerk en speciale constructies voor LAVADO. Hiertoe behoren maten, diktes, vormen, enz. die van het standaardprogramma afwijken. Meer info zie p. 5.



Meer informatie over LAVADO zie www.luxelements.com. Gegevensbladen, montagehandleidingen, keuringsrapporten en bijkomende brochures onder "Downloads", video's onder "Praktijk" en op YouTube.

Bouwpakket voor badkuip

RELAX-BW

- Bouwpakket voor betegelbare badkuip
- Afloop- en overloopgarnituur inclusief
- Twee gradaties van grootte
- Optionele inbouwelementen bv. als hoofdsteun



■ Inbouwelementen

De inbouwelementen in de designvarianten "Hoofdsteun" of "Driehoek" kunnen op één of beide zijden worden ingebouwd:



RELAX-BW

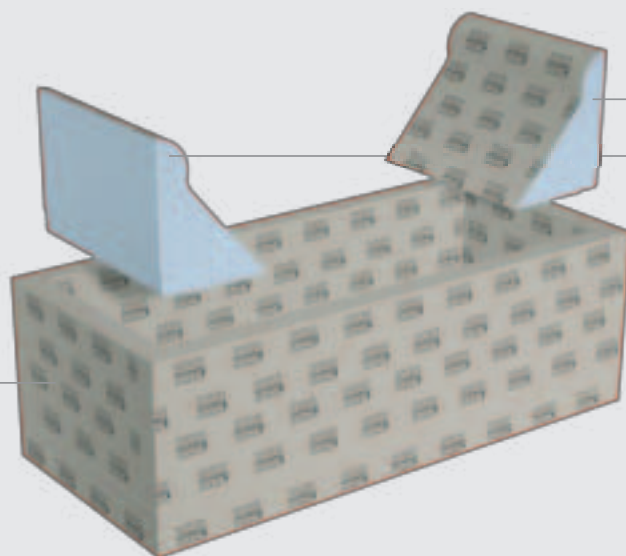

RELAX-BW EK





of

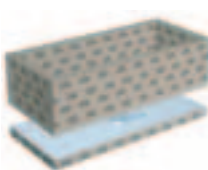

RELAX-BW ED

■ PRODUCTGEGEVENS – LUX ELEMENTS®-RELAX-BW

Verpakkingsgegevens op aanvraag

	ARTIKEL-NUMMER	ARTIKELBENAMING / ARTIKELBESCHRIJVING	AFMETINGEN LENGTE x BREEDTE x HOOGTE	EENHEID	PRIJS/ EENHEID €
	LREL3001	RELAX-BW 1800–2000, bouwpakket voor badkuip, betegelbaar, incl. afloop- en overloopgarnituur en onderbouwelement	1800–2000 x 800 x 600 mm	Stuks	2.414,90
	LREL3002	RELAX-BW 2001–2200, bouwpakket voor badkuip, betegelbaar, incl. afloop- en overloopgarnituur en onderbouwelement	2001–2200 x 800 x 600 mm	Stuks	2.592,78
	LREL3101	RELAX-BW EK, montagestuk voor badkuip geschikt voor beide kanten van de kuip, design "Hoofdsteun"	357 x 630 x 455 mm	Stuks	222,29
	LREL3102	RELAX-BW ED, montagestuk voor badkuip geschikt voor beide kanten van de kuip, design "Driehoek"	300 x 630 x 455 mm	Stuks	167,16
	LREL3901	RELAX-KIT BW, montagekit voor RELAX-BW: 22 kg DRY-ASK (1x 15 kg + 2x 3,5 kg), 10 m DRY-DB, 4 stuks DRY-DBIE, 2 patronen COL-MK, 10 m ARM-100 SK, 25 kg COL-AK		Kit	421,67



LUX ELEMENTS vervaardigt individueel maatwerk en speciale constructies voor RELAX.

Hier toe behoren maten, diktes, vormen, enz. die van het standaardprogramma afwijken. Meer info zie p. 5.



Meer informatie over RELAX zie www.luxelements.com.

Gegevensbladen, montagehandleidingen, keuringsrapporten en bijkomende brochures onder "Downloads", video's onder "Praktijk" en op YouTube.



Nissen

RELAX-NI

- Prefabnissen met of zonder inlegbodems
- Plaatsbesparende planchetmogelijkheid in douche en bad
- Design en functie in één product
- Water- en schimmelbestendig
- Verschillende groottes
- Inbouw verticaal of horizontaal
- Optimaal combineerbaar met bouwpaneel ELEMENT
- Passende, optionele lichttechniek, zie p. 45

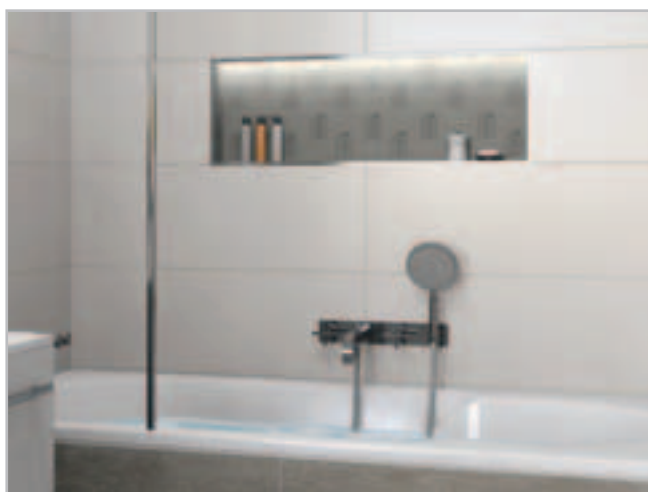



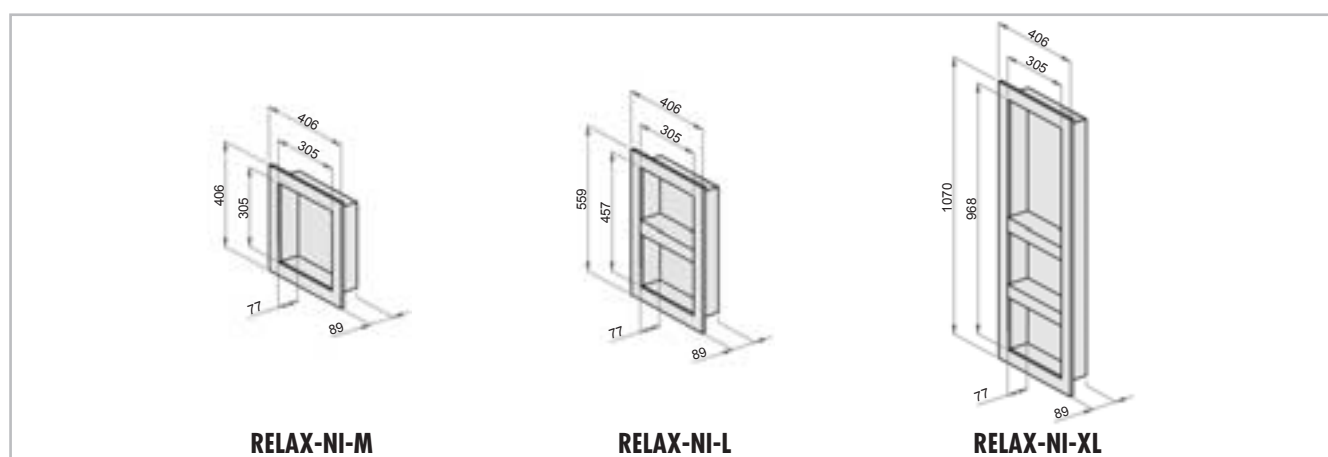

■ PRODUCTGEGEVENS – LUX ELEMENTS®-RELAX-NI

Verpakkingsgegevens zie p. 140 · * volgens de norm DIN 18534

ARTIKEL-NUMMER	ARTIKELBENAMING / ARTIKELBESCHRIJVING	AFMETINGEN LENGTE x BREEDTE x HOOGTE	EENHEID	PRIJS/ EENHEID €
----------------	---------------------------------------	---	---------	---------------------



	LREL8201	RELAX-NI-M* , prefabnis van hardschuimmateriaal	406 x 406 x 89 mm	Stuks	100,94
	LREL8202	RELAX-NI-L* , prefabnis van hardschuimmateriaal, incl. 1 los meegeleverde tussenschot	559 x 406 x 89 mm	Stuks	114,04
	LREL8203	RELAX-NI-XL* , prefabnis van hardschuimmateriaal, incl. 2 los meegeleverde tussenschotten	1070 x 406 x 89 mm	Stuks	170,22
	RELAX-NI LI-WW , led-lichtslang warmwit, beschermingsgraad IP 67, 24 V, 5 m aanvoerleiding, incl. voeding				
	LREL8211	RELAX-NI LI-WW 300 , passend voor RELAX-NI-M, L en XL (inbouw nis verticaal)	Lengte 300 mm	Set	164,32
	LREL8212	RELAX-NI LI-WW 450 , passend voor RELAX-NI-L (inbouw nis horizontaal)	Lengte 450 mm	Set	174,99
	LREL8213	RELAX-NI LI-WW 950 , passend voor RELAX-NI-XL (inbouw nis horizontaal)	Lengte 950 mm	Set	210,57



LUX ELEMENTS vervaardigt individueel maatwerk en speciale constructies voor RELAX.

Hiertoe behoren maten, diktes, vormen, enz. die van het standaardprogramma afwijken. Meer info zie p. 5.



Meer informatie over RELAX zie www.luxelements.com.

Gegevensbladen, montagehandleidingen, keuringsrapporten en bijkomende brochures onder "Downloads", video's onder "Praktijk" en op YouTube.

Zitbanken

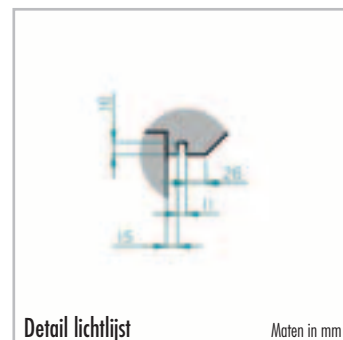
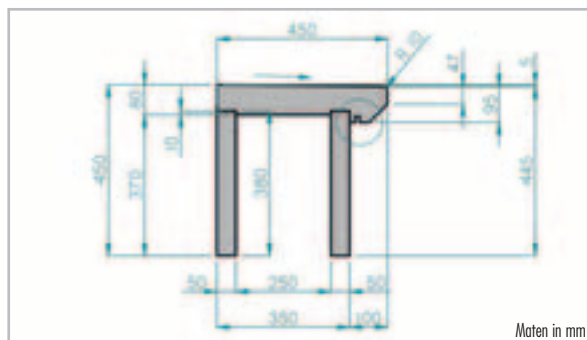
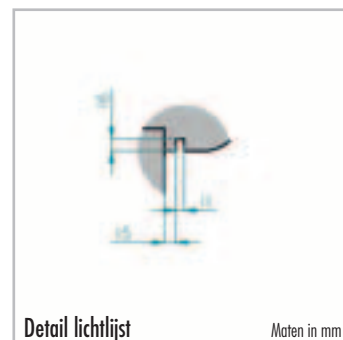
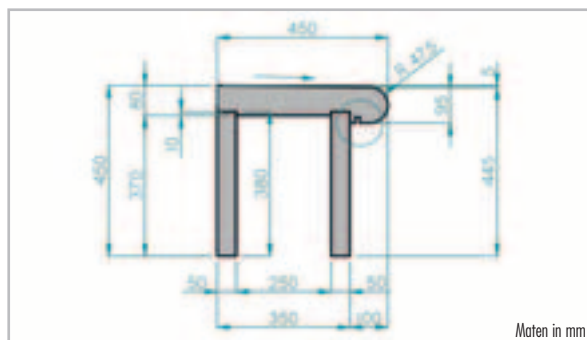
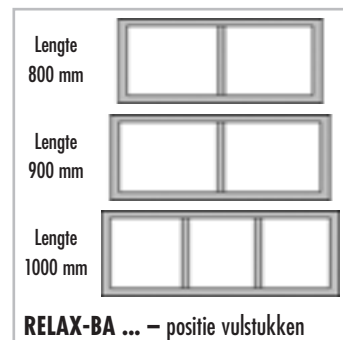
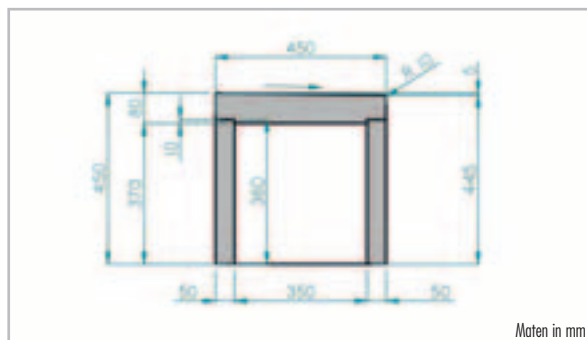

RELAX-BA

- Geprefabriceerde zitbanken voor bad en douchezones als bouwpakket
- Voor toepassing vóór de wand
- Keuze uit drie bankvormen: **SOLO**, **SHAPE** en **SIZE**
- Drie lengtes, passend voor douches ter vervanging van badkuipen TUB-BOL (vanaf p. 58)
- Optioneel verkrijgbaar (zie p. 50):
 - Rugleuning in twee designvarianten
 - in de fabriek ingebouwde zitvlakverwarming
 - Lichtslang voor bankvorm **SHAPE** en **SIZE**



■ PRODUCTGEGEVENS – LUX ELEMENTS®-RELAX-BA

Verpakkingsgegevens zie p. 140

	ARTIKEL-NUMMER	ARTIKELBENAMING / ARTIKELBESCHRIJVING	AFMETINGEN LENGTE x BREEDTE x HOOGTE	EENHEID	PRIJS/ EENHEID €
Bankvorm SOLO					
	LREL8500	RELAX-BA SOLO 800, bankvorm SOLO, recht, lengte 800 mm, als bouwpakket	800 x 450 x 450 mm	Set	322,00
	LREL8501	RELAX-BA SOLO 900, bankvorm SOLO, recht, lengte 900 mm, als bouwpakket	900 x 450 x 450 mm	Set	358,20
	LREL8502	RELAX-BA SOLO 1000, bankvorm SOLO, recht, lengte 1000 mm, als bouwpakket	1000 x 450 x 450 mm	Set	398,00
Bankvorm SHAPE					
	LREL8503	RELAX-BA SHAPE 800, bankvorm SHAPE, recht, lengte 800 mm, als bouwpakket	800 x 450 x 450 mm	Set	322,00
	LREL8504	RELAX-BA SHAPE 900, bankvorm SHAPE, recht, lengte 900 mm, als bouwpakket	900 x 450 x 450 mm	Set	358,20
	LREL8505	RELAX-BA SHAPE 1000, bankvorm SHAPE, recht, lengte 1000 mm, als bouwpakket	1000 x 450 x 450 mm	Set	398,00
Bankvorm SIZE					
	LREL8506	RELAX-BA SIZE 800, bankvorm SIZE, recht, lengte 800 mm, als bouwpakket	800 x 450 x 450 mm	Set	322,00
	LREL8507	RELAX-BA SIZE 900, bankvorm SIZE, recht, lengte 900 mm, als bouwpakket	900 x 450 x 450 mm	Set	358,20
	LREL8508	RELAX-BA SIZE 1000, bankvorm SIZE, recht, lengte 1000 mm, als bouwpakket	1000 x 450 x 450 mm	Set	398,00



LUX ELEMENTS vervaardigt individueel maatwerk en speciale constructies voor RELAX.

Hiertoe behoren maten, diktes, vormen, enz. die van het standaardprogramma afwijken. Meer info zie p. 5.

Meer informatie over RELAX zie www.luxelements.com.

Gegevensbladen, montagehandleidingen, keuringsrapporten en bijkomende brochures onder "Downloads", video's onder "Praktijk" en op YouTube.

Zitbanken

RELAX-BA-CO FLOAT

- Geprefabriceerde zitbanken voor bad en douchezones
- Voor toepassing in hoeken
- Keuze tussen twee groottes
- Zwevend design
- Inclusief montage toebehoren

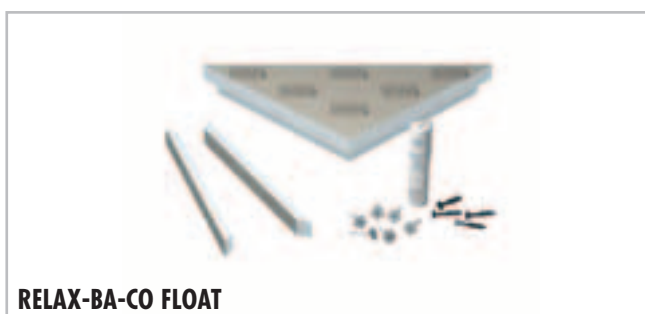
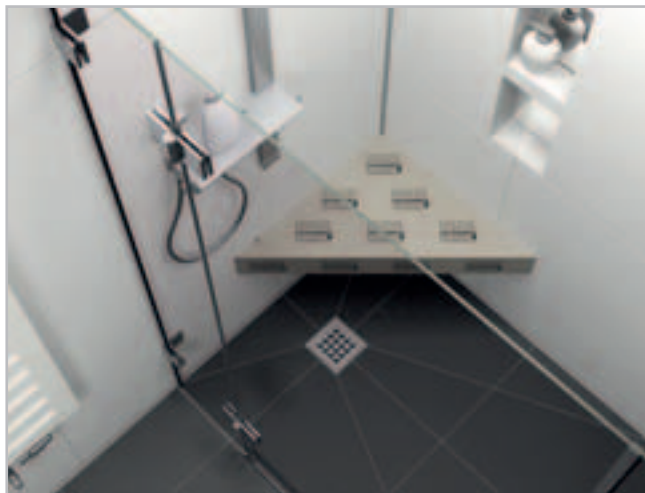

Zitbanken

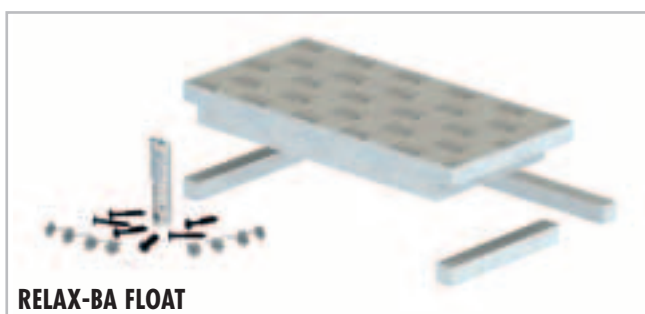

RELAX-BA FLOAT

- Geprefabriceerde zitbanken voor bad en douchezones
- Voor gebruik in een nis
- Keuze uit drie lengtes
- Zwevend design
- Inclusief montage toebehoren
- Optioneel met in de fabriek ingebouwde zitvlakverwarming (zie p. 50)



■ PRODUCTGEGEVENS – LUX ELEMENTS®-RELAX-BA

Verpakkingsgegevens zie p. 140

	ARTIKEL-NUMMER	ARTIKELBENAMING / ARTIKELBESCHRIJVING	AFMETINGEN LENGTE x BREEDTE x HOOGTE	EENHEID	PRIJS/ EENHEID €
Bankvorm CORNER FLOAT					
	LREL8001	RELAX-BA-CO FLOAT S , bankvorm CORNER FLOAT S, zwevend, incl. montagekit bestaande uit: 6 stuks FIX-SB 80S35, 4 stuks FIX-SD 80, 1 patroon COL-MK	610 x 430 x 100 mm	Set	83,91
	LREL8002	RELAX-BA-CO FLOAT L , bankvorm CORNER FLOAT L, zwevend, incl. montagekit bestaande uit: 6 stuks FIX-SB 80S35, 4 stuks FIX-SD 80, 1 patroon COL-MK	849 x 600 x 100 mm	Set	114,06
Bankvorm FLOAT					
	LREL8509	RELAX-BA FLOAT 800 , bankvorm FLOAT, zwevend, als bouw pakket, incl. montagekit bestaande uit: 8 stuks FIX-SB 80S35, 6 stuks FIX-SD 80, 1 patroon COL-MK	800 x 450 x 100 mm	Set	138,50
	LREL8510	RELAX-BA FLOAT 900 , bankvorm FLOAT, zwevend, als bouw pakket, incl. montagekit bestaande uit: 8 stuks FIX-SB 80S35, 6 stuks FIX-SD 80, 1 patroon COL-MK	900 x 450 x 100 mm	Set	140,70
	LREL8511	RELAX-BA FLOAT 1000 , bankvorm FLOAT, zwevend, als bouw pakket, incl. montagekit bestaande uit: 8 stuks FIX-SB 80S35, 6 stuks FIX-SD 80, 1 patroon COL-MK	1000 x 450 x 100 mm	Set	168,30



LUX ELEMENTS vervaardigt individueel maatwerk en speciale constructies voor RELAX.

Hier toe behoren maten, diktes, vormen, enz. die van het standaardprogramma afwijken. Meer info zie p. 5.



Meer informatie over RELAX zie www.luxelements.com.

Gegevensbladen, montagehandleidingen, keuringsrapporten en bijkomende brochures onder "Downloads", video's onder "Praktijk" en op YouTube.

Rugleuningen

RELAX-BA-L

- Rugleuning, 2-delig, in twee designvarianten:
 - met afgerond vlak: **RELAX-BA-L R**
 - met plat vlak: **RELAX-BA-L E**
- Passend bij de bankvorm **SOLO**, **SHAPE** en **SIZE** (zie p. 46)

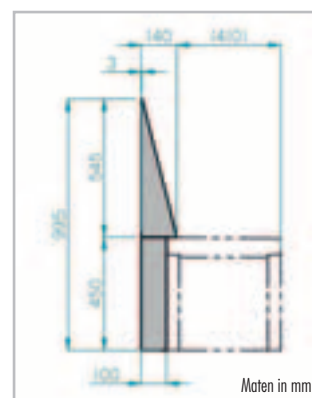
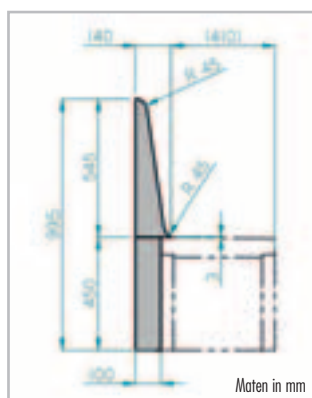

Verwarming

RELAX-BA HE-E / HE-E L

- In de fabriek ingebouwde verwarmingsmat als
 - Zitvlakverwarming, voor de bankvorm **SOLO**, **SHAPE**, **SIZE** en **FLOAT**
 - Rugleuningverwarming, passend bij de rugleuningen **BA-L R** en **BA-L E**
- Incl. elektronische temperatuurregelaar met tijdprogramma (niet geschikt voor vochtige ruimtes, beschermingsgraad IP 30)

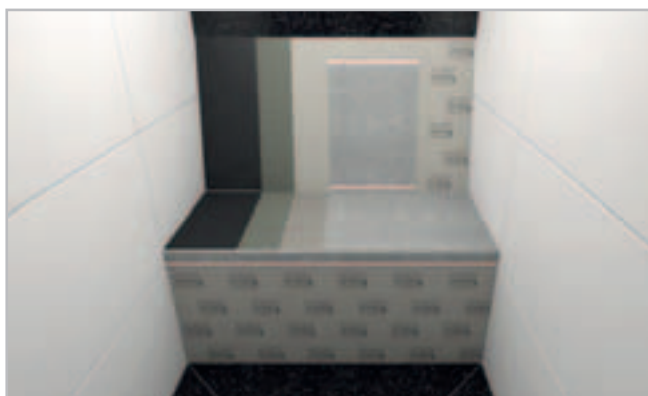

Licht

RELAX-BA-LI L-WW

- Led-lichtslang, warmwit
- Passend bij de bankvorm **SHAPE** en **SIZE**
- 24 V, beschermingsgraad IP 67
- Inclusief voeding



■ PRODUCTGEGEVENS – LUX ELEMENTS®-RELAX-BA

Verpakkingsgegevens zie p. 140

	ARTIKEL-NUMMER	ARTIKELBENAMING / ARTIKELBESCHRIJVING	AFMETINGEN LENGTE x BREEDE x HOOGTE	EENHEID	PRIJS/ EENHEID €
Rugleuningen					
	LREL8550	RELAX-BA-L R 800 , rugleuning, 2-delig, met afgerond vlak, lengte 800 mm, passend bij de bankvorm SOLO, SHAPE en SIZE	800 x 450 x 100 mm 800 x 545 x 140 mm	Set	168,35
	LREL8551	RELAX-BA-L R 900 , rugleuning, 2-delig, met afgerond vlak, lengte 900 mm, passend bij de bankvorm SOLO, SHAPE en SIZE	900 x 450 x 100 mm 900 x 545 x 140 mm	Set	201,30
	LREL8552	RELAX-BA-L R 1000 , rugleuning, 2-delig, met afgerond vlak, lengte 1000 mm, passend bij de bankvorm SOLO, SHAPE en SIZE	1000 x 450 x 100 mm 1000 x 545 x 140 mm	Set	212,35
	LREL8553	RELAX-BA-L E 800 , rugleuning, 2-delig, met plat vlak, lengte 800 mm, passend bij de bankvorm SOLO, SHAPE en SIZE	800 x 450 x 100 mm 800 x 545 x 140 mm	Set	168,35
	LREL8554	RELAX-BA-L E 900 , rugleuning, 2-delig, met plat vlak, lengte 900 mm, passend bij de bankvorm SOLO, SHAPE en SIZE	900 x 450 x 100 mm 900 x 545 x 140 mm	Set	201,30
	LREL8555	RELAX-BA-L E 1000 , rugleuning, 2-delig, met plat vlak, lengte 1000 mm, passend bij de bankvorm SOLO, SHAPE en SIZE	1000 x 450 x 100 mm 1000 x 545 x 140 mm	Set	212,35
Verwarming					
	LREL8580	RELAX-BA HE-E , zitvlakverwarming, in de fabriek ingebouwde verwarmingsmat (162 W/m ² , 36 V) met temperatuursensor, voor de bankvorm SOLO, SHAPE, SIZE en FLOAT, incl. elektronische temperatuurregelaar met tijdprogramma (12 A, 230 V AC) voor elektrische verwarmingsset, incl. transformator		Toeslag	875,00
	LREL8581	RELAX-BA HE-E L , rugleuningverwarming, in de fabriek ingebouwde verwarmingsmat (162 W/m ² , 36 V) met temperatuursensor, voor de rugleuning RELAX-BA-L R en E, incl. elektronische temperatuurregelaar met tijdprogramma (12 A, 230 V AC) voor elektrische verwarmingsset, incl. transformator		Toeslag	875,00
Licht					
	LREL8590	RELAX-BA-LI L-WW 800 , led-lichtslang, warmwit, passend voorgeconfectioneerd voor de bankvorm SHAPE en SIZE, lengte 800 mm, beschermingsgraad IP 67, 24 V, 5 m aanvoerleiding, incl. voeding		Set	201,00
	LREL8591	RELAX-BA-LI L-WW 900 , led-lichtslang, warmwit, passend voorgeconfectioneerd voor de bankvorm SHAPE en SIZE, lengte 900 mm, beschermingsgraad IP 67, 24 V, 5 m aanvoerleiding, incl. voeding		Set	208,10
	LREL8592	RELAX-BA-LI L-WW 1000 , led-lichtslang, warmwit, passend voorgeconfectioneerd voor de bankvorm SHAPE en SIZE, lengte 1000 mm, beschermingsgraad IP 67, 24 V, 5 m aanvoerleiding, incl. voeding		Set	229,50



LUX ELEMENTS vervaardigt individueel maatwerk en speciale constructies voor RELAX.

Hiertoe behoren maten, diktes, vormen, enz. die van het standaardprogramma afwijken. Meer info zie p. 5.

Meer informatie over RELAX zie www.luxelements.com.

Gegevensbladen, montagehandleidingen, keuringsrapporten en bijkomende brochures onder "Downloads", video's onder "Praktijk" en op YouTube.

Zitbanken

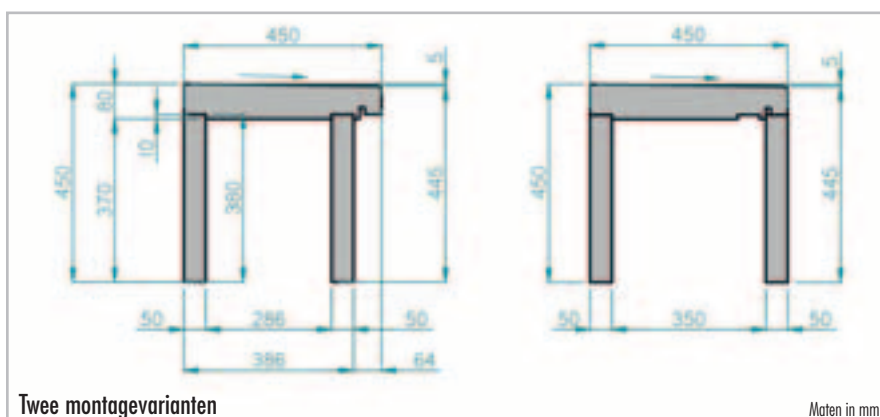
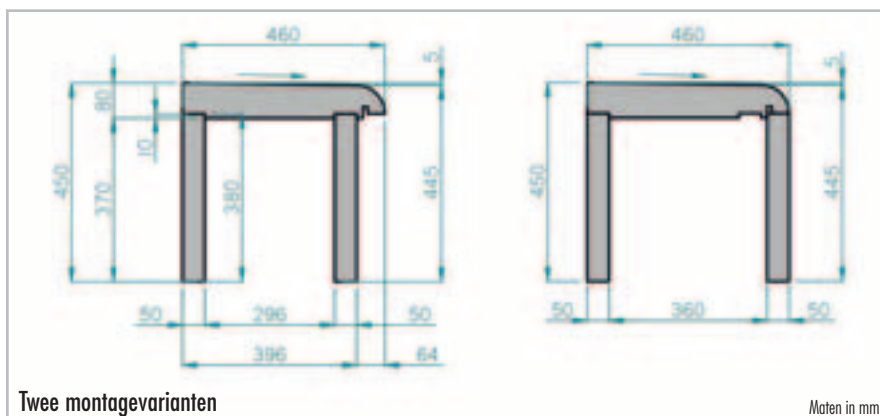

RELAX-BA CUT

- Geprefabriceerde zitbanken voor bad, wellness- en douchezones als bouw pakket
- Voor toepassing vóór de wand
- Twee designvarianten:
 - afgerond **RELAX-BA CUT-R**
 - hoekig **RELAX-BA CUT-E**
- Twee montagevarianten: met en zonder overhang voor lichtlijst
- Eenvoudig te snijden voor aanpassing aan de ruimtelijke situatie
- Optioneel met rugleuning in twee designvarianten (zie p. 54)
- Optioneel met in de fabriek ingebouwde zitvlakverwarming of licht (zie LUX ELEMENTS Programma "Systemen voor Wellness")



■ PRODUCTGEGEVENS – LUX ELEMENTS®-RELAX-BA

Verpakkingsgegevens zie p. 140

	ARTIKEL-NUMMER	ARTIKELBENAMING / ARTIKELBESCHRIJVING	AFMETINGEN LENGTE x BREEDTE x HOOGTE	EENHEID	PRIJS/ EENHEID €
	LREL8512	RELAX-BA CUT-R 1200 , bankvorm CUT-R, recht, lengte 1200 mm, als bouwpakket	1200 x 460 x 450 mm	Set	421,80
	LREL8513	RELAX-BA CUT-E 1200 , bankvorm CUT-E, recht, lengte 1200 mm, als bouwpakket	1200 x 450 x 450 mm	Set	421,80



LUX ELEMENTS vervaardigt individueel maatwerk en speciale constructies voor RELAX.

Hier toe behoren maten, diktes, vormen, enz. die van het standaardprogramma afwijken. Meer info zie p. 5.



Meer informatie over RELAX zie www.luxelements.com.

Gegevensbladen, montagehandleidingen, keuringsrapporten en bijkomende brochures onder "Downloads", video's onder "Praktijk" en op YouTube.

Rugleuning **RELAX-BA-L**

- Rugleuning, 2-delig, in twee designvarianten:
 - met afgerond vlak: **RELAX-BA-L R**
 - met plat vlak: **RELAX-BA-L E**
- Passend bij de bankvorm **CUT** (zie p. 52)

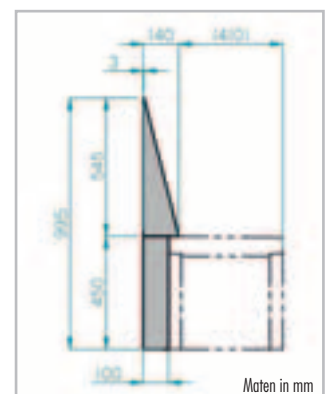
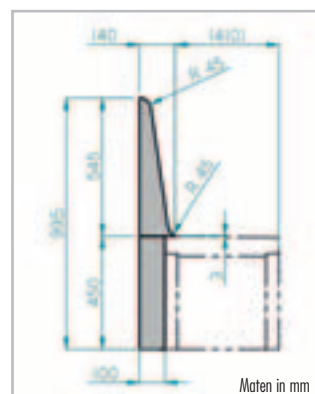

■ PRODUCTGEGEVENS – LUX ELEMENTS®-RELAX-BA

Verpakkingsgegevens zie p. 140

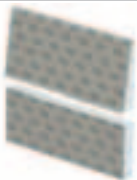
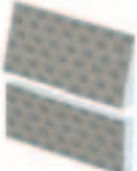
	ARTIKEL-NUMMER	ARTIKELBENAMING / ARTIKELBESCHRIJVING	AFMETINGEN LENGTE x BREEDTE x HOOGTE	EENHEID	PRIJS/ EENHEID €
	LREL8556	RELAX-BA-L R 1200 , rugleuning, 2-delig, met afgerond vlak, lengte 1200 mm, passend bij de bankvorm CUT	1200 x 450 x 100 mm 1200 x 545 x 140 mm	Set	231,70
	LREL8557	RELAX-BA-L E 1200 , rugleuning, 2-delig, met plat vlak, lengte 1200 mm, passend bij de bankvorm CUT	1200 x 450 x 100 mm 1200 x 545 x 140 mm	Set	231,70

 **PLUS** LUX ELEMENTS vervaardigt individueel maatwerk en speciale constructies voor RELAX. Hiertoe behoren maten, diktes, vormen, enz. die van het standaardprogramma afwijken. Meer info zie p. 5.

 Meer informatie over RELAX zie www.luxelements.com. Gegevensbladen, montagehandleidingen, keuringsrapporten en bijkomende brochures onder "Downloads", video's onder "Praktijk" en op YouTube.



Douchescheidingswand **RELAX-TW**

- Geprefabriceerde douchescheidingswandelementen in twee maten:
 - **TW 900**: 2500 mm hoog, 900 mm breed
 - **TW 1200**: 2500 mm hoog, 1200 mm breed
- Individueel uitgefreesde nis mogelijk
- Optioneel inclusief in de fabriek geïnstalleerde elektrische verwarming (Thermostaatregelaar in verschillende varianten zie LUX ELEMENTS Programma "Systemen voor Wellness")

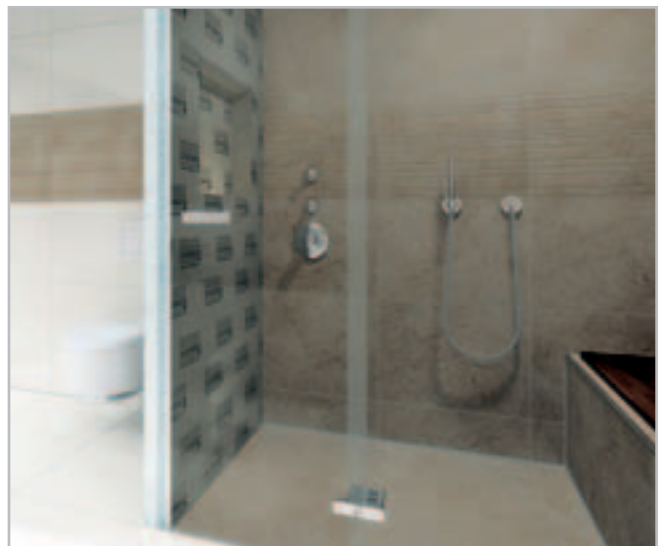

Inzetstuk van harde kunststof – ADD PRO-MAK

- Om op hardschuim te verlijmen, voor de stabiele bevestigingen van bv. slanghouder of beslag
- **Productgegevens zie LUX ELEMENTS Programma "Systemen voor Wellness"**



■ PRODUCTGEGEVENS – LUX ELEMENTS®-RELAX-TW

Verpakkingsgegevens zie p. 141 · * volgens de norm DIN 18534

	ARTIKEL-NUMMER	ARTIKELBENAMING / ARTIKELBESCHRIJVING	AFMETINGEN LENGTE x BREEDTE x DIKTE	EENHEID	PRIJS/ EENHEID €
	LREL9000	RELAX-TW 900*, douchescheidingswandelement, geprefabriceerd uit hardschuimmateriaal	2500 x 900 x 100 mm	Stuks	438,36
	LREL9001	RELAX-TW 1200*, douchescheidingswandelement, geprefabriceerd uit hardschuimmateriaal	2500 x 1200 x 100 mm	Stuks	570,39
	LREL9002	RELAX-TW NI, individueel uitgefreesde nis (90 mm diep) in RELAX-TW 900 of 1200 (max. afmetingen: 1200 x 540 mm)	Maatwerk	Stuks	125,45
	LREL9003	RELAX-TW EH, elektrische verwarming voor RELAX-TW, in de fabriek geïnstalleerde verwarmingsmat (280 W/m ² , 230 V) incl. temperatuursensor, individueel op maat als toeslag		Set	op aanvraag
	LREL9011	RELAX-TW LI-WW, led-lichtslang warmwit, beschermingsgraad IP 67, 24 V, 5 m aanvoerleiding, passend voor RELAX-TW NI (maatwerk), incl. voeding	Lengte max. 500 mm	Set	183,27

 LUX ELEMENTS vervaardigt individueel maatwerk en speciale constructies voor RELAX. Hiertoe behoren maten, diktes, vormen, enz. die van het standaardprogramma afwijken. Meer info zie p. 5.

 Meer informatie over RELAX en DECO zie www.luxelements.com. Gegevensbladen, montagehandleidingen, keuringsrapporten en bijkomende brochures onder "Downloads", video's onder "Praktijk" en op YouTube.

LUX ELEMENTS – Systemen voor bad en douche

Douches

Hier vindt u een uitgebreid assortiment systemen om inloopdouches op ruwe vloeren of bij houten constructies te vervaardigen, plus afwateringstechniek en toebehoren. De producten voor ruwe vloeren zijn ingedeeld naargelang de inbouwsituaties "in cementdekvloer", "douchebodems met geïntegreerde afvoertechniek" en "douchebodems met aparte afvoertechniek".

Meer info en overzicht van de standaardproducten, zie p. 60/61.



ETA-13/0238
LUX ELEMENTS®
WATERTIGHT SOLUTION
COMPONENT 3.2/8
www.luxelements.com
0799-CPR-130 - Nr LEWS2013



Douches – Inhoud



Systemen op ruwe vloer – in cementdekvloer

Algemene informatie	62–63
Overzicht standaardformaten	64–65
Punafwatering	
Doucheafvoerelement, afvoertechniek geïntegreerd – TUB-COMBI MQ SET 300	66
Doucheafvoerelement, afvoertechniek apart – TUB-MQ-SET 300	66
Lijnafwatering	
Afvoergoten, afvoertechniek geïntegreerd – TUB-LINE COMBI RT	68
Afvoergoten, afvoertechniek geïntegreerd, met verlengde gootafdekking – TUB-LINE COMBI V RT	70
Afvoergoten, afvoertechniek apart – TUB-LINE RT, afschot- en onderbouwelementen	72
Afvoergoten, afvoertechniek apart, met verlengde gootafdekking – TUB-LINE V RT, afschot- en onderbouwelementen	74



Systemen op ruwe vloer – afvoertechniek geïntegreerd

Algemene informatie	76–77
Overzicht standaardformaten	78–79
Punafwatering	
Inloopdouches, extra vlak, afvoertechniek geïntegreerd – TUB-COMBI-S	80
Inloopdouches, extra vlak, voor de vervanging van badkuipen, afvoertechniek geïntegreerd – TUB-COMBI-S BOL	82
Inloopdouches, met geïntegreerde afvoerpomp – TUB-PUMP	84
Lijnafwatering	
Inloopdouches, extra vlak, afvoertechniek geïntegreerd – TUB-LINE COMBI	86



Systemen op ruwe vloer – afvoertechniek apart

Algemene informatie	88–89
Overzicht standaardformaten	90–91
Punafwatering	
Inloopdouches, afvoertechniek apart – TUB-EQ/-MQ/-ER/-MR	92
Inloopdouches, voor de vervanging van badkuipen, afvoertechniek apart – TUB-BOL	96
Inloopdouches, afvoertechniek apart, inclusief oppervlakte-element – TUB-FINISH	98
Lijnafwatering	
Inloopdouches, afvoertechniek apart – TUB-LINE	100
Inloopdouches, voor de vervanging van badkuipen, afvoertechniek apart – TUB-LINE BOL	106
Inloopdouches, afvoertechniek apart, met verlengde gootafdekking – TUB-LINE V	108
Inloopdouches, voor de vervanging van badkuipen, afvoertechniek apart, met verlengde gootafdekking – TUB-LINE BOL V	110
Inloopdouches, afvoertechniek apart, inclusief oppervlakte-element – TUB-LINE FINISH	112
Onderbouwelementen voor TUB en TUB-LINE – TUB-U	114



Systemen bij houten constructies

Algemene informatie	116–117
Overzicht standaardformaten	118–119
Punafwatering	
Inloopdouches, afvoertechniek apart, voor toepassing in en op houten constructies – TUB-H	120
Inloopdouches, voor de vervanging van badkuipen, afvoertechniek apart, voor toepassing in en op houten constructies – TUB-H BOL	124
Lijnafwatering	
Inloopdouches, afvoertechniek apart, voor toepassing in en op houten constructies – TUB-LINE H	126
Inloopdouches, voor de vervanging van badkuipen, afvoertechniek apart, voor toepassing in en op houten constructies – TUB-LINE H BOL	128



Afvoertechniek en toebehoren

Afvoersystemen en toebehoren TUB	130
Afvoersystemen en toebehoren TUB-LINE	134
Montagetoehoren voor TUB en TUB-LINE – TUB-KIT	136

Overzicht volgens inbouwsituaties

■ Systemen op ruwe vloer – in cementdekvloer



... afvoertechniek geïntegreerd of apart

vanaf p. 62

■ Systemen op ruwe vloer – afvoertechniek geïntegreerd



... inclusief speciale oplossing voor ontbrekend vrij verval

vanaf p. 76

■ Systemen op ruwe vloer – afvoertechniek apart



... inclusief speciale oplossing voor oppervlak zonder voegen

vanaf p. 88

■ Systemen bij houten constructies – afvoertechniek apart



vanaf p. 116

■ Afvoertechniek en toebehoren



... voor alle systemen

vanaf p. 130

Doucheafvoerelement met puntafwatering

LUX ELEMENTS®-TUB-MQ-SET ... / LUX ELEMENTS®-TUB-COMBI MQ SET ...

Afvoergoten met Lijnafwatering en afschot- en onderbouwelementen

LUX ELEMENTS®-TUB-LINE (V) RT ... / LUX ELEMENTS®-TUB-LINE COMBI (V) RT ... / LUX ELEMENTS®-TUB-LINE (COMBI) GK ...

Douchebodems met puntafwatering

LUX ELEMENTS®-TUB-COMBI ... / LUX ELEMENTS®-TUB-PUMP ...

Douchebodems met lijnafwatering

LUX ELEMENTS®-TUB-LINE COMBI ...

Douchebodems met puntafwatering

LUX ELEMENTS®-TUB ... / LUX ELEMENTS®-TUB-FINISH ...

Douchebodems met lijnafwatering

LUX ELEMENTS®-TUB-LINE ... / LUX ELEMENTS®-TUB-LINE FINISH ...

Onderbouwelementen

LUX ELEMENTS®-TUB-U

Douchebodems met puntafwatering

LUX ELEMENTS®-TUB-H ...

Douchebodems met lijnafwatering

LUX ELEMENTS®-TUB-LINE H ...

Afvoertechniek en toebehoren voor puntafwatering

LUX ELEMENTS®-TUB ...

Afvoertechniek en toebehoren voor lijnafwatering

LUX ELEMENTS®-TUB-LINE ...

Montagetoehoren

LUX ELEMENTS®-TUB-KIT ...

■ Systemen op ruwe vloer – in cementdekvloer

LUX ELEMENTS® doucheafvoerelementen (puntafwatering) en **afvoergoten** (lijnafwatering) met geïntegreerde of aparte afvoertechniek voor inbouw op ruwe vloer, in cementdekvloer – klaar om te betegelen!

■ Eigenschappen, algemeen

	TUB-COMBI MQ SET 300	TUB-MQ-SET 300	TUB-LINE COMBI ... RT	TUB-LINE ... RT
Voor barrièrevrij bouwen	■	■	■	■
In de hoogte verstelbaar afvoersysteem	p. 130	p. 130	p. 63	p. 63
Montageraam voor afvoer, ingebouwd	■	■	—	—
Afvoergoten, ingebouwd	—	—	■	■
Afvoertechniek geïntegreerd	■	—	■	—
Afvoertechniek apart	—	■	—	■
Losse afdichtingsmanchet, volgens norm DIN 18534	■	■	■	■
Tweede waterafvoerniveau	■	■	■	■
Kliksysteem om het afvoeraansluitstuk te bevestigen	—	■	—	■
Afgestemde montagebehoren	vanaf p. 136	vanaf p. 136	vanaf p. 136	vanaf p. 136

■ Opbouwprincipe, afvoertechniek geïntegreerd



- 1 Combinatie van doucheafvoerelement of afvoergoot en horizontale afvoer (DN 50), naargelang afwateringswijze (punt- of lijnafwatering) vierkant of rechthoekig**
- Details puntafwatering + lijnafwatering: p. 63

■ Opbouwprincipe, afvoertechniek apart

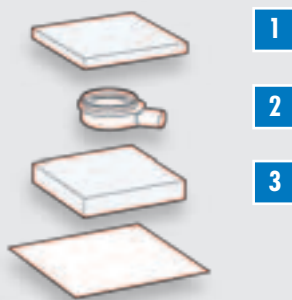

- 1 Doucheafvoerelement of afvoergoot – naargelang afwateringswijze (punt- of lijnafwatering) vierkant of rechthoekig, geïntegreerde doucheafvoer met aparte afvoertechniek**
- Details puntafwatering + lijnafwatering: p. 63
- 2 Afvoer – naargelang de eis verticaal (DN 40 of DN 50) of horizontaal (DN 50) vrij te kiezen, eenvoudige, snelle en veilige montage door middel van een kliksysteem, zonder lijmen of schroeven**
- Details: vanaf p. 130 (puntafwatering)
- Details: p. 134 (lijnafwatering)
- 3 Onderbouwelement – naargelang de inbouwsituatie voor optimale hoogteaanpassing**

■ Opbouwhoogte

Maten in mm. Maten zijn zonder lijmed en tegels.

Afvoertechniek geïntegreerd

TUB-COMBI MQ SET 300

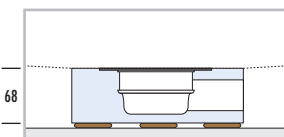

TUB-LINE COMBI (V) RT ...

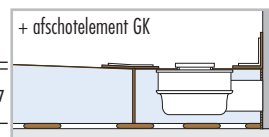

Afvoertechniek apart

TUB-MQ-SET 300

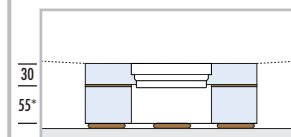

TUB-LINE (V) RT ...

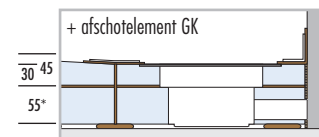

* Onderbouwelement te gebruiken naar gelang de inbouwsituatie

■ Eigenschappen, puntafwatering

Roosters/roosteropnames – compatibel met alle LUX ELEMENTS®-TUB-RA...-varianten, standaard en design – zie p. 131

Designvarianten – grondvorm: vierkant, afvoerpositie: in het midden



TUB-COMBI MQ SET 300



TUB-MQ-SET 300

■ Eigenschappen, lijnafwatering

Gootafdekking/goot – afmetingen: 70 x 650 mm, 70 x 750 mm of 70 x 850 mm, naargelang de grootte van het hardschuimelement

Bijzonderheden: draaibare gootafdekking voor twee designvarianten (roestvrij staal geborsteld en betegelbaar aan de achterkant), tegelhulp om schoon te betegelen, hoogte aanpasbaar door hoogteadapter van 5–17 mm, met stankafsluiter



Designvarianten – grondvorm: rechthoekig



TUB-LINE RT 900/200 (650)



TUB-LINE RT 900/200 (750)



TUB-LINE RT 1200/200 (850)



TUB-LINE COMBI RT 900 (650)



TUB-LINE COMBI RT 900 (750)



TUB-LINE COMBI RT 1200 (850)

Verlengde gootafdekking V – afmetingen: 70 x 1000 / 1200 / 1800 mm naargelang de grootte van het hardschuimelement

Bijzonderheden: roestvrij staal geborsteld (niet draaibaar), inkortbaar (inclusief toebehoren voor de traploze aanpassing van de roestvrij stalen componenten), tegelhulp om schoon te betegelen, hoogte aanpasbaar door hoogteadapter van 5–17 mm, met stankafsluiter



Designvarianten – grondvorm: rechthoekig

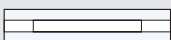

TUB-LINE V RT 1000/200 (650)

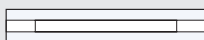

TUB-LINE V RT 1200/200 (850)

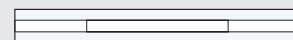

TUB-LINE V RT 1800/200 (850)

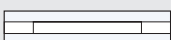

TUB-LINE COMBI V RT 1000 (650)

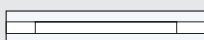

TUB-LINE COMBI V RT 1200 (850)

OVERZICHT STANDAARDFORMATEN / DOUCHEAFVOERELEMENTEN

		MAAT
		300 mm
MAAT	300 mm	TUB-COMBI MQ SET (p. 67) TUB-MQ-SET (p. 67)

OVERZICHT STANDAARDFORMATEN / AFVOERGOTEN + AFSCHOTELEMENTEN + ONDERBOUWELEMENTEN

		MAAT KORTE ZIJDE			
		200 mm	900 mm	1000 mm	1200 mm
MAAT LANGE ZIJDE	900 mm	<p>TUB-LINE COMBI RT 900 (650) (p. 69)</p> <p>TUB-LINE COMBI RT 900 (750) (p. 69)</p> <p>TUB-LINE RT 900/200 (650) (p. 73)</p> <p>TUB-LINE RT 900/200 (750) (p. 73)</p>			
	1000 mm	<p>TUB-LINE COMBI V RT 1000 (650) (p. 71)</p> <p>TUB-LINE V RT 1000/200 (650) (p. 75)</p>		<p>TUB-LINE COMBI GK Q1 (p. 69/71)</p> <p>TUB-LINE GK Q1 (p. 73/75)</p>	
	1200 mm	<p>TUB-LINE COMBI RT 1200 (p. 69)</p> <p>TUB-LINE COMBI V RT 1200 (850) (p. 71)</p> <p>TUB-LINE RT 1200/200 (850) (p. 73)</p> <p>TUB-LINE V RT 1200/200 (850) (p. 75)</p>	<p>TUB-LINE COMBI GK R1 (p. 69)</p> <p>TUB-LINE GK R1 (p. 73)</p> <p>TUB-UR (p. 73)</p>		<p>TUB-LINE COMBI GK Q1 (p. 69/71)</p> <p>TUB-LINE GK Q1 (p. 73/75)</p> <p>TUB-UQ (p. 73/75)</p>
	1800 mm	<p>TUB-LINE V RT 1800/200 (850) (p. 75)</p>		<p>TUB-LINE GK R1 (p. 75)</p> <p>TUB-UBOL (p. 75)</p>	

Doucheafvoerelement met geïntegreerde afvoertechniek

TUB-COMBI MQ SET 300

- Voor de installatie in cementdekvloeren op afschot
- Combinatie van doucheafvoerelement en horizontale afvoer (DN 50)
- Inclusief losse afdichtingsmanchet
- Extra vlakke douchebodemhoogte: 68 mm
- Voor barrièrevrij bouwen
- Tweede waterafvoerniveau
- Afvoercapaciteit 1,0 l/s (hoger dan door de norm vereist)
- Veel keuze bij de roosteropname (met standaard- of designrooster)



■ Opbouwhoogte TUB-COMBI MQ SET 300

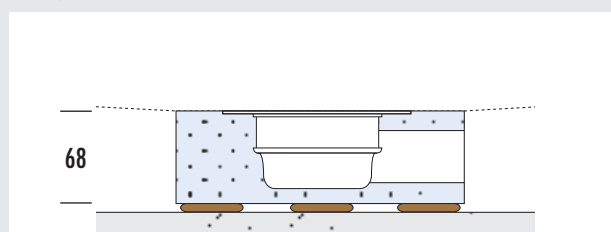

Opgelet: Maten in mm. Maten zijn zonder lijmbed en tegels.

Doucheafvoerelement met aparte afvoertechniek

TUB-MQ-SET 300

- Voor de installatie in cementdekvloeren op afschot
- Ingebouwd montageraam voor de afvoer
- Inclusief losse afdichtingsmanchet
- Inclusief onderbouwelement voor de hoogteaanpassing
- Voor barrièrevrij bouwen
- Tweede waterafvoerniveau
- Afvoertechniek apart, daardoor universeel inzetbaar (vanaf p. 130)

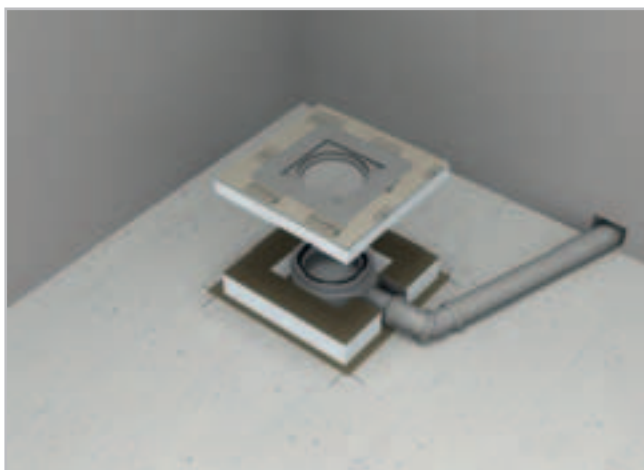

■ Opbouwhoogte TUB-MQ-SET 300

* Onderbouwelement te gebruiken naar gelang de inbouw situatie

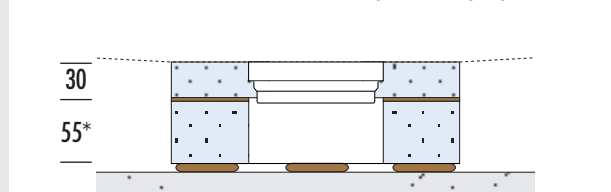

Opgelet: Maten in mm. Maten zijn zonder lijmbed en tegels.

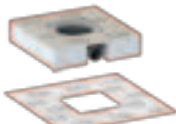

■ **PRODUCTGEGEVENS – LUX ELEMENTS®-TUB-COMBI MQ SET 300** Verpakkingsgegevens zie p. 141 · Onlinecalculator zie p. 7 · * volgens de norm DIN 18534

	ARTIKEL-NUMMER	ARTIKELBENAMING / ARTIKELBESCHRIJVING	AFMETINGEN LENGTE x BREEDTE x HOOGTE	EENHEID	PRIJS/ EENHEID €
 <p>TUB-COMBI MQ SET 300</p>					
	LTUBE19003	TUB-COMBI MQ SET 300* , extra vlak doucheafvoerelement van hardschuim met ingebouwde horizontale afvoer, incl. losse afdichtingsmanchet 400 x 400 mm, afvoer in het midden → Afvoertechniek en toebehoren zie p. 130–133	300 x 300 x 68 mm	Set	157,32

 LUX ELEMENTS vervaardigt individueel maatwerk en speciale constructies voor TUB.
Hiertoe behoren maten, diktes, vormen, enz. die van het standaardprogramma afwijken. Meer info zie p. 5.

 Meer informatie over TUB zie www.luxelements.com.
Gegevensbladen, montagehandleidingen, keuringsrapporten en bijkomende brochures onder "Downloads", video's onder "Praktijk" en op YouTube.

■ **PRODUCTGEGEVENS – LUX ELEMENTS®-TUB-MQ-SET 300** Verpakkingsgegevens zie p. 141 · Onlinecalculator zie p. 7 · * volgens de norm DIN 18534

	ARTIKEL-NUMMER	ARTIKELBENAMING / ARTIKELBESCHRIJVING	AFMETINGEN LENGTE x BREEDTE x HOOGTE	EENHEID	PRIJS/ EENHEID €
 <p>TUB-MQ-SET 300</p>					
	LTUBE1111	TUB-MQ-SET 300* , doucheafvoerelement van hardschuim met ingebouwd en afgedicht montageraam voor afvoer 135 x 135 mm, losse afdichtingsmanchet 400 x 400 mm en onderbouwelement TUB-UMQ 300 x 300 x 55 mm → Afvoertechniek en toebehoren zie p. 130–133	300 x 300 x 30 mm	Set	85,16

 LUX ELEMENTS vervaardigt individueel maatwerk en speciale constructies voor TUB.
Hiertoe behoren maten, diktes, vormen, enz. die van het standaardprogramma afwijken. Meer info zie p. 5.

 Meer informatie over TUB zie www.luxelements.com.
Gegevensbladen, montagehandleidingen, keuringsrapporten en bijkomende brochures onder "Downloads", video's onder "Praktijk" en op YouTube.



Afvoergoten met geïntegreerde afvoertechiek TUB-LINE COMBI RT

- Combinatie van afvoergoot (70 x 650 mm, 70 x 750 mm of 70 x 850 mm) ingebouwd in een hardschuimelement en horizontale afvoer, incl. afdichtingsmanchet
- Extra vlakke hoogte RT: 67 mm
- Het systeem biedt twee designvarianten door een draaibare gootafdekking
- Schoon betegelen dankzij tegelhulp
- In de hoogte verstelbaar voor optimale aanpassing aan de dikte van de afwerking
- Voor barrièrevrij bouwen
- Tweede waterafvoerniveau
- Afvoercapaciteit: 0,52 l/s
- Ook verkrijgbaar met verlengde gootafdekking, zie p. 70

Afshotelementen voor TUB-LINE COMBI RT

TUB-LINE COMBI GK

- Plaatsbaar aan een of beide kanten
- Gemakkelijk pas maken aan hoogste kant voor aanpassing aan de ruimtelijke situatie
- In de fabriek afgedicht en in de fabriek aangebracht afschot



■ Opbouwhoogte

TUB-LINE COMBI RT ... + afschotelement GK



Opgelet: Maten in mm. Maten zijn zonder lijmbed en tegels.

■ **PRODUCTGEGEVENS – LUX ELEMENTS®-TUB-LINE COMBI RT / GK** Verpakkingsgegevens zie p. 141 · Onlinecalculator zie p. 7 · * volgens de norm DIN 18534

ARTIKEL-NUMMER	ARTIKELBENAMING / ARTIKELBESCHRIJVING	AFMETINGEN LENGTE x BREEDTE x HOOGTE	EENHEID	PRIJS/EENHEID €
----------------	---------------------------------------	--------------------------------------	---------	-----------------

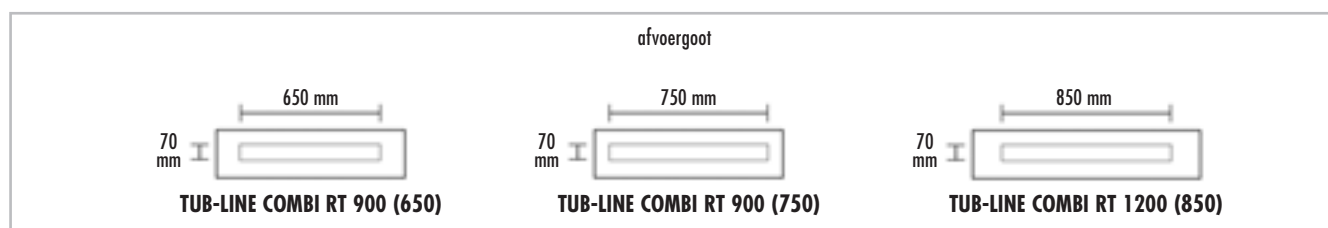

	TUB-LINE COMBI RT , afvoergoot 70 x 650 mm of 70 x 750 mm of 70 x 850 mm, met geïntegreerde horizontale afvoer, met gootafdekking en tegelhulp van geborsteld roestvrij staal, gootafdekking betegelbaar aan de achterkant, met stankafsluiter, hoogte aanpasbaar met adapter van 5–17 mm, ingebouwd in een hardschuimelement, incl. afdichtingsmanchet. → Toebehoren zie p. 134				
	LTUBE9316	TUB-LINE COMBI RT 900 (650)* , afvoergoot 70 x 650 mm, incl. afdichtingsmanchet 1000 x 300 mm	200 x 900 x 67 mm	Stuks	490,03
	LTUBE9306	TUB-LINE COMBI RT 900 (750)* , afvoergoot 70 x 750 mm, incl. afdichtingsmanchet 1000 x 300 mm	200 x 900 x 67 mm	Stuks	510,26
	LTUBE9307	TUB-LINE COMBI GK R1 1200/900* , afschotelement van hardschuim, afgedicht, met 1-zijdig afschot	1200 x 900 x 70/85 mm	Stuks	254,28
	LTUBE9308	TUB-LINE COMBI RT 1200 (850)* , afvoergoot 70 x 850 mm, incl. afdichtingsmanchet 1300 x 300 mm	200 x 1200 x 67 mm	Stuks	538,09
	LTUBE9309	TUB-LINE COMBI GK Q1 1200* , afschotelement van hardschuim, afgedicht, met 1-zijdig afschot	1200 x 1200 x 70/85 mm	Stuks	319,75

LUX ELEMENTS vervaardigt individueel maatwerk en speciale constructies voor TUB. Hiertoe behoren maten, diktes, vormen, enz. die van het standaardprogramma afwijken. Meer info zie p. 5.

Meer informatie over TUB zie www.luxelements.com. Gegevensbladen, montagehandleidingen, keuringsrapporten en bijkomende brochures onder "Downloads", video's onder "Praktijk" en op YouTube.



Afvoergoten met geïntegreerde afvoertechniek met verlengde gootafdekking

TUB-LINE COMBI V RT

- Combinatie van afvoergoot ingebouwd in een hard-schuimelement en horizontale afvoer, incl. afdichtingsmanchet
- Met verlengde gootafdekking (niet draaibaar) en verlengde tegelhulp van geborsteld roestvrij staal voor doorlopende gootanzicht van wand tot wand, 1000 of 1200 mm lang
- Inkortbaar voor aanpassing aan de douchezone
- Extra vlakke hoogte RT: 67 mm
- In de hoogte verstelbaar voor optimale aanpassing aan de dikte van de afwerking
- Voor barrièrevrij bouwen
- Tweede waterafvoerniveau
- Afvoercapaciteit: 0,52 l/s



Afschotelementen voor TUB-LINE COMBI V RT

TUB-LINE COMBI GK

- Plaatsbaar aan een of beide kanten
- Gemakkelijk pas maken aan hoogste kant voor aanpassing aan de ruimtelijke situatie
- In de fabriek afgedicht en in de fabriek aangebracht afschot

■ Opbouwhoogte

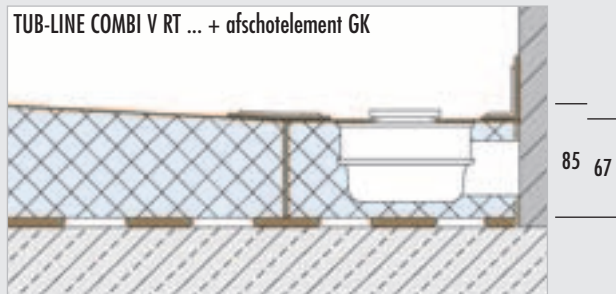

Opgelet: Maten in mm. Maten zijn zonder lijmbed en tegels.

■ Traploze aanpassing

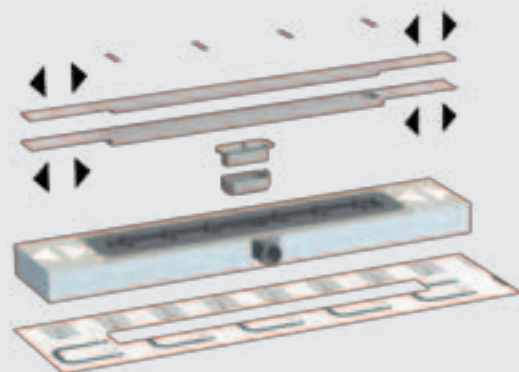

- bij TUB-LINE COMBI V RT 1000 (650): tot 740 mm
- bij TUB-LINE COMBI V RT 1200 (850): tot 940 mm

■ **PRODUCTGEGEVENS – LUX ELEMENTS®-TUB-LINE COMBI V RT / GK** Verpakkingsgegevens zie p. 141 · Onlinecalculator zie p. 7 · * volgens de norm DIN 18534

ARTIKEL-NUMMER	ARTIKELBENAMING / ARTIKELBESCHRIJVING	AFMETINGEN LENGTE x BREEDE x HOOGTE	EENHEID	PRIJS/ EENHEID €
----------------	---------------------------------------	--	---------	---------------------

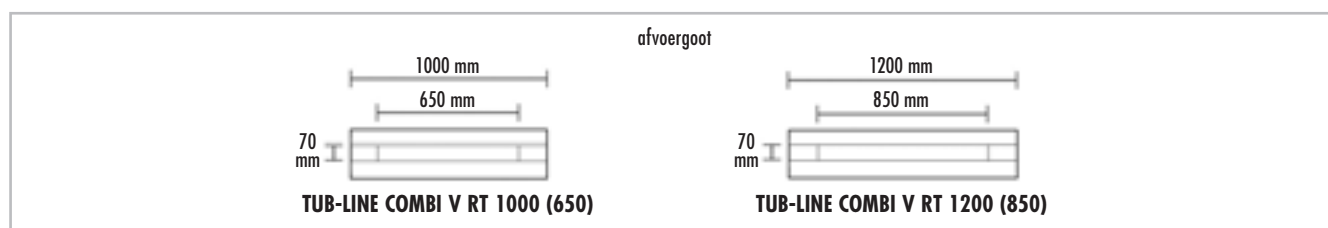

	<p>TUB-LINE COMBI V RT, afvoergoot met geïntegreerde horizontale afvoer, met verlengde tegelhulp V en verlengde gootafdekking V van geborsteld roestvrij staal, met stankafsluiter, hoogte aanpasbaar met adapter van 5–17 mm, ingebouwd in een hardschuimelement, incl. afdichtingsmanchet. Inclusief toebehoren voor de traploze aanpassing van de roestvrij stalen componenten. → Toebehoren zie p. 134</p>				
	LTUBE98301	TUB-LINE COMBI V RT 1000 (650)* , met verlengde gootafdekking V, lengte 1000 mm, incl. afdichtingsmanchet 1100 x 300 mm	200 x 1000 x 67 mm	Stuks	593,68
	LTUBE9305	TUB-LINE COMBI GK Q1 1000* , afschotelement van hardschuim, aafgedicht, met 1-zijdig afschot	1000 x 1000 x 70/85 mm	Stuks	284,69
	LTUBE98302	TUB-LINE COMBI V RT 1200 (850)* , met verlengde gootafdekking V, lengte 1200 mm lang, incl. afdichtingsmanchet 1300 x 300 mm	200 x 1200 x 67 mm	Stuks	631,50
LTUBE9309	TUB-LINE COMBI GK Q1 1200* , afschotelement van hardschuim, aafgedicht, met 1-zijdig afschot	1200 x 1200 x 70/85 mm	Stuks	319,75	

LUX ELEMENTS vervaardigt individueel maatwerk en speciale constructies voor TUB. Hiertoehoren maten, diktes, vormen, enz. die van het standaardprogramma afwijken. Meer info zie p. 5.

Meer informatie over TUB zie www.luxelements.com. Gegevensbladen, montagehandleidingen, keuringsrapporten en bijkomende brochures onder "Downloads", video's onder "Praktijk" en op YouTube.



Afvoergoten met aparte afvoertechniek TUB-LINE RT

- Afvoergoot (70 x 650 mm, 70 x 750 mm of 70 x 850 mm) ingebouwd in een hardschuimelement, inclusief afdichtingsmanchet
- Hoogte RT: 30 mm
- Het systeem biedt twee designvarianten door een draaibare gootafdekking
- Schoon betegelen dankzij tegelhulp
- In de hoogte verstelbaar voor optimale aanpassing aan de dikte van de afwerking
- Voor barrièrevrij bouwen
- Tweede waterafvoerniveau
- Inclusief onderbouwelement, hoogte: 55 mm
- Veilig kliksysteem om het afvoeraansluitstuk te bevestigen
- Passende afvoersystemen zie p. 134
- Ook verkrijgbaar met verlengde gootafdekking, zie p. 74



Afschotelementen voor TUB-LINE RT

TUB-LINE GK

- Plaatsbaar aan een of beide kanten
- Gemakkelijk pas maken aan hoogste kant voor aanpassing aan de ruimtelijke situatie
- In de fabriek afgedicht en in de fabriek aangebracht afschot
- Passende onderbouwelementen met een hoogte van 55 mm

■ Combinatiemogelijkheden

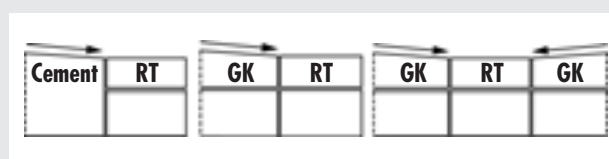

■ Opbouwhoogte

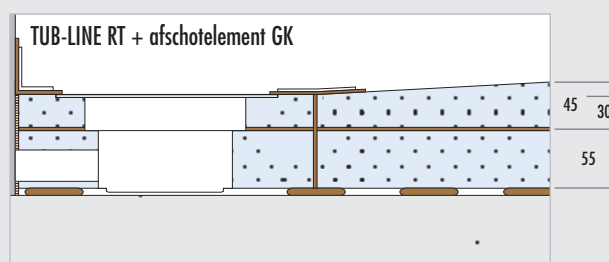

Opgelet: Maten in mm. Maten zijn zonder lijmbed en tegels.

■ PRODUCTGEGEVENS – LUX ELEMENTS®-TUB-LINE RT / GK

Verpakkingsgegevens zie p. 142 · Onlinecalculator zie p. 7 · * volgens de norm DIN 18534

ARTIKEL-NUMMER	ARTIKELBENAMING / ARTIKELBESCHRIJVING	AFMETINGEN LENGTE x BREEDE x HOOGTE	EENHEID	PRIJS/ EENHEID €
----------------	---------------------------------------	--	---------	---------------------

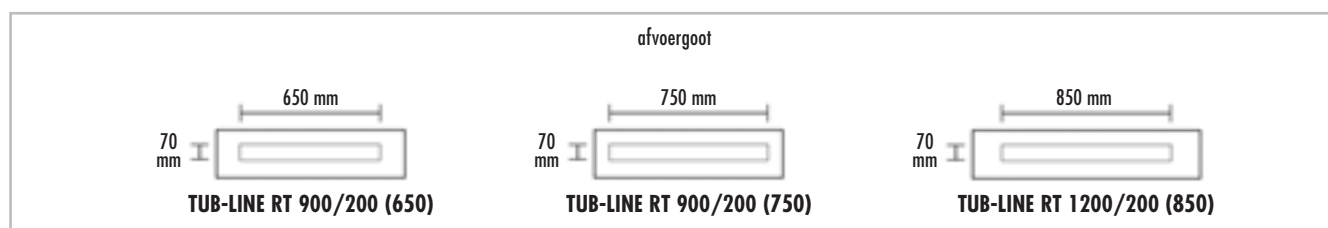

<p>TUB-LINE RT, afvoergoot met gootafdekking en tegelhulp van geborsteld roestvrij staal, gootafdekking betegelbaar aan de achterkant, met stankafsluiter, hoogte aanpasbaar met adapter van 5–17 mm, ingebouwd in een hardschuimelement, incl. onderbouwelement en afdichtingsmanchet. → Afvoertechniek en toebehoren zie p. 134</p>				
	LTUBE95008	TUB-LINE RT 900/200 (650)* , afvoergoot 70 x 650 mm, incl. onderbouwelement 200 x 900 x 55 mm, incl. afdichtingsmanchet 1000 x 300 mm	200 x 900 x 30 mm	Set 451,96
	LTUBE95001	TUB-LINE RT 900/200 (750)* , afvoergoot 70 x 750 mm, incl. onderbouwelement 200 x 900 x 55 mm, incl. afdichtingsmanchet 1000 x 300 mm	200 x 900 x 30 mm	Set 470,07
	LTUBE95002	TUB-LINE GK R1 1200/900* , afschotelement van hardschuim, afgedicht, met 1-zijdig afschot	1200 x 900 x 30/45 mm	Stuks 220,91
	LTUBE11812	TUB-UR 1200/900 , universeel onderbouwelement, rechthoekig, passend voor TUB-LINE GK R1 1200/900	1200 x 900 x 55 mm	Stuks 89,70
	LTUBE95003	TUB-LINE RT 1200/200 (850)* , afvoergoot 70 x 850 mm, incl. onderbouwelement 200 x 1200 x 55 mm, incl. afdichtingsmanchet 1300 x 300 mm	200 x 1200 x 30 mm	Set 498,17
	LTUBE95004	TUB-LINE GK Q1 1200* , afschotelement van hardschuim, afgedicht, met 1-zijdig afschot	1200 x 1200 x 30/45 mm	Stuks 266,59
	LTUBE11113	TUB-UQ 1200 , universeel onderbouwelement, vierkant, passend voor TUB-LINE GK Q1 1200	1200 x 1200 x 55 mm	Stuks 112,35



LUX ELEMENTS vervaardigt individueel maatwerk en speciale constructies voor TUB.

Hiertoe behoren maten, diktes, vormen, enz. die van het standaardprogramma afwijken. Meer info zie p. 5.



Meer informatie over TUB zie www.luxelements.com.

Gegevensbladen, montagehandleidingen, keuringsrapporten en bijkomende brochures onder "Downloads", video's onder "Praktijk" en op YouTube.



Afvoergoten met aparte afvoertechniek met verlengde gootafdekking TUB-LINE V RT

- Afvoergoot ingebouwd in een hardschuimelement, inclusief afdichtingsmanchet
- Met verlengde gootafdekking (niet draaibaar) en verlengde tegelhelp van geborsteld roestvrij staal voor doorlopende gootaanzicht van wand tot wand van 1000, 1200 of 1800 mm lang
- Inkortbaar voor aanpassing aan de douchezone
- Hoogte RT: 30 mm
- In de hoogte verstelbaar voor optimale aanpassing aan de dikte van de afwerking
- Voor barrièrevrij bouwen
- Tweede waterafvoerniveau
- Inclusief onderbouwelement, hoogte: 55 mm
- Veilig kliksysteem om het afvoeraansluitstuk te bevestigen
- Passende afvoersystemen zie p. 134



Afschotelementen voor TUB-LINE V RT TUB-LINE GK

- Plaatsbaar aan een of beide kanten
- Gemakkelijk pas maken aan hoogste kant voor aanpassing aan de ruimtelijke situatie
- In de fabriek afgedicht en in de fabriek angebracht afschot
- Passende onderbouwelementen met een hoogte van 55 mm

■ Opbouwhoogte

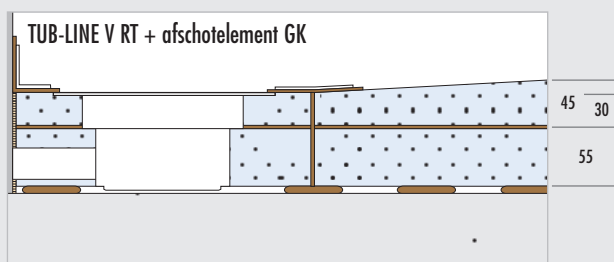

Opgelet: Maten in mm. Maten zijn zonder lijmbed en tegels.

■ Combinatiemogelijkheden

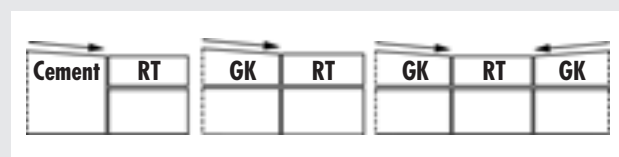

■ Traploze aanpassing

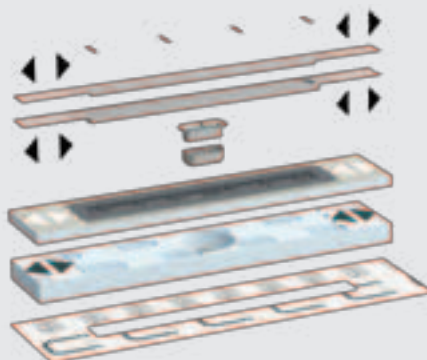

- bij TUB-LINE V RT 1000/200 (650): tot 740 mm
- bij TUB-LINE V RT 1200/200 (850): tot 940 mm
- bij TUB-LINE V RT 1800/200 (850): tot 940 mm

■ **PRODUCTGEGEVENS – LUX ELEMENTS®-TUB-LINE V RT / GK** Verpakkingsgegevens zie p. 142 · Onlinecalculator zie p. 7 · * volgens de norm DIN 18534

ARTIKEL-NUMMER	ARTIKELBENAMING / ARTIKELBESCHRIJVING	AFMETINGEN LENGTE x BREEDE x HOOGTE	EENHEID	PRIJS/ EENHEID €
----------------	---------------------------------------	--	---------	---------------------

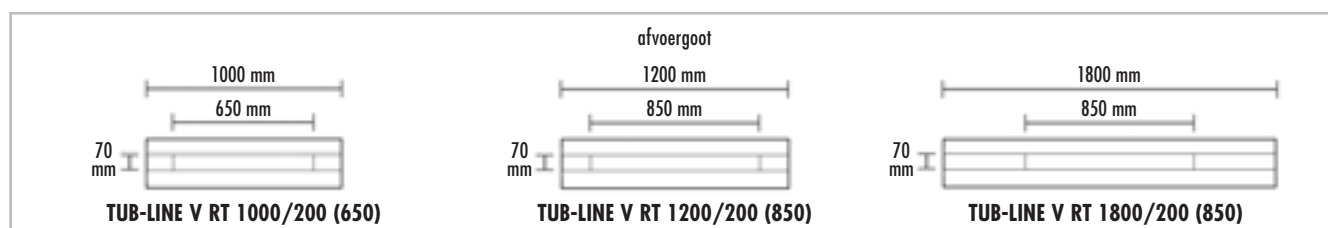

TUB-LINE V RT , afvoergoot met verlengde tegelhulp V en verlengde gootafdekking V van geborsteld roestvrij staal, met stankafsluiter, hoogte aanpasbaar met adapter van 5–17 mm, ingebouwd in een hardschuimelement, incl. onderbouwelement en afdichtingsmanchet. Inclusief toebehoren voor de traploze aanpassing van de roestvrij stalen componenten. → Afvoertechniek en toebehoren zie p. 134				
	LTUBE98201	TUB-LINE V RT 1000/200 (650)* , met verlengde gootafdekking V, lengte 1000 mm, incl. onderbouwelement 200 x 1000 x 55 mm, incl. afdichtingsmanchet 1100 x 300 mm	200 x 1000 x 30 mm	Set 553,58
	LTUBE95009	TUB-LINE GK Q1 1000* , afschotelement van hardschuim, afgedicht, met 1-zijdig afschot	1000 x 1000 x 30/45 mm	Stuks 241,80
	LTUBE11112	TUB-UQ 1000 , universeel onderbouwelement, vierkant, passend voor TUB-LINE GK Q1 1000	1000 x 1000 x 55 mm	Stuks 99,01
	LTUBE98202	TUB-LINE V RT 1200/200 (850)* , met verlengde gootafdekking V, lengte 1200 mm, incl. onderbouwelement 200 x 1200 x 55 mm, incl. afdichtingsmanchet 1300 x 300 mm	200 x 1200 x 30 mm	Set 591,39
	LTUBE95004	TUB-LINE GK Q1 1200* , afschotelement van hardschuim, afgedicht, met 1-zijdig afschot	1200 x 1200 x 30/45 mm	Stuks 266,59
	LTUBE11113	TUB-UQ 1200 , universeel onderbouwelement, vierkant, passend voor TUB-LINE GK Q1 1200	1200 x 1200 x 55 mm	Stuks 112,35
	LTUBE98205	TUB-LINE V RT 1800/200 (850)* , met verlengde gootafdekking V, lengte 1800 mm, incl. onderbouwelement 200 x 1800 x 55 mm, incl. afdichtingsmanchet 1900 x 300 mm	200 x 1800 x 30 mm	Set 1.025,77
	LTUBE95010	TUB-LINE GK R1 1000/1800* , afschotelement van hardschuim, afgedicht, met 1-zijdig afschot	1000 x 1800 x 30/45 mm	Stuks 334,17
	LTUBE98101	TUB-UBOL 1800/1000 , onderbouwelement, passend voor TUB-LINE GK R1 1000/1800	1800 x 1000 x 55 mm	Stuks 170,33



LUX ELEMENTS vervaardigt individueel maatwerk en speciale constructies voor TUB. Hiertoe behoren maten, diktes, vormen, enz. die van het standaardprogramma afwijken. Meer info zie p. 5.



Meer informatie over TUB zie www.luxelements.com. Gegevensbladen, montagehandleidingen, keuringsrapporten en bijkomende brochures onder "Downloads", video's onder "Praktijk" en op YouTube.

■ Systemen op ruwe vloer – afvoertechniek geïntegreerd

LUX ELEMENTS® douchebodemelementen, inloopdouche, extra vlak, met geïntegreerde afvoertechniek (punt- of lijn-afwatering) voor inbouw op ruwe vloer – klaar om te betegelen!

■ Eigenschappen, algemeen

	TUB-COMBI-S	TUB-PUMP-S	TUB-LINE COMBI
Voor barrièrevrij bouwen	■	■	■
In de hoogte verstelbaar afvoersysteem	p. 130	—	p. 77
In de fabriek afgedicht, volgens norm DIN 18534	■	■	■
Geïntegreerde horizontale afvoer	■	—	■
Montageraam voor afvoer, in de fabriek afgedicht	—	—	—
Afvoergoot, in de fabriek afgedicht	■	—	■
Ø DN 40	■	—	—
Ø DN 50	—	■	■
Ingebouwde en afgedichte afvoerpomp	—	■	—
In de fabriek aangebracht afschot	■	■	■
Extra vlakke douchebodemoogte	■	—	■
Tweede waterafvoerniveau	■	■	■
Afdichtingsmanchet om het buisverloop af te dichten	■	—	■
Afgestemde montagebehoren	vanaf p. 136	vanaf p. 136	vanaf p. 136
Maatwerk mogelijk	■	■	■

■ Opbouwprincipe, algemeen

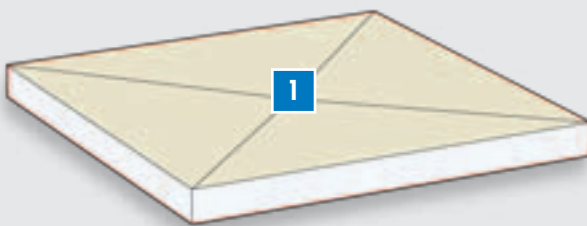

1 Douchebodemelement – combinatie van extra vlakke douchebodem en horizontale afvoer (DN 40 of DN 50), in de fabriek afgedicht, vierkant of rechthoekig, naargelang de afwateringswijze (punt- of lijnafwatering) met een- of vierzijdig afschot

- Details over designvarianten: p. 77

- Details over vormvarianten: p. 77

■ Opbouwhoogte

Maten in mm. Maten zijn zonder lijmband en tegels.

Punafwatering

TUB-COMBI-S

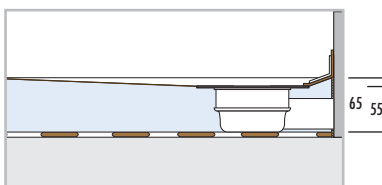

TUB-PUMP-S

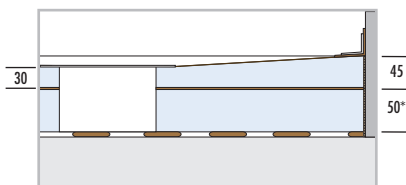

Lijnafwatering

TUB-LINE COMBI

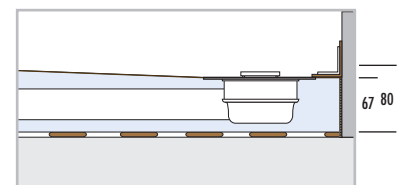

* Unterbauelement verwendbar je nach Einbausituation

■ Eigenschappen, punafwatering

Roosters/roosteropnames – compatibel met alle LUX ELEMENTS®-TUB-RA...-varianten, standaard en design – zie p. 131

Designvarianten – grondvorm: vierkant of rechthoekig, afschot: 4-zijdig, afvoerpositie: in het midden of decentraal

Bijzonderheden: ook als TUB-COMBI-S BOL met afschot- en inkortgedeelte, bv. als systeem om een badkuip te vervangen (zie p. 82)

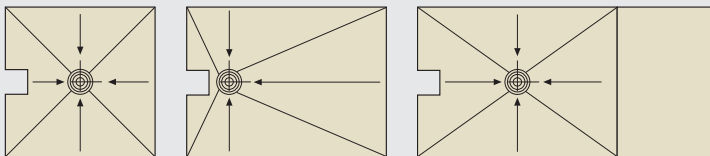

TUB-COMBI-S MQ

TUB-COMBI-S ER

TUB-COMBI-S BOL

Roosters/roosteropnames – tweedelige, draaibare omkeerrooster (hoogte verstelbaar) van geborsteld roestvrij staal, aan de achterkant betegelbaar, voor verschillende designvarianten



Designvarianten – grondvorm: vierkant of rechthoekig, afschot: 4-zijdig, afvoerpositie: in het midden

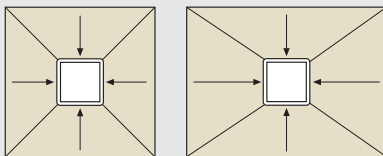

TUB-PUMP-S MQ

TUB-PUMP-S MR

■ Eigenschappen, lijnafwatering

Gootafdekking/goot – afmetingen: 70 x 650 mm, 70 x 750 mm of 70 x 850 mm, naargelang de grootte en vorm van de douchebodem

Bijzonderheden: draaibare gootafdekking voor twee designvarianten (roestvrij staal geborsteld en betegelbaar aan de achterkant), tegelhelp om schoon te betegelen, hoogte aanpasbaar door hoogteadapter van 5–17 mm, met stankafsluiter



Designvarianten – grondvorm: vierkant of rechthoekig, afschot: 1-zijdig, afvoerpositie: aan de korte kant

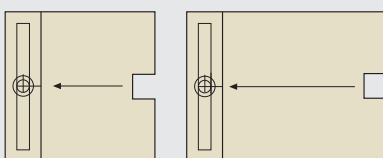

TUB-LINE COMBI Q1

TUB-LINE COMBI R1

OVERZICHT STANDAARDFORMATEN VIERKANT

		MAAT LENGTE				
		800 mm	900 mm	1000 mm	1100 mm	1200 mm
MAAT BREEDTE	800 mm	TUB-COMBI-S MQ (p. 81) TUB-PUMP-S MQ (p. 85) TUB-LINE COMBI Q1 (p. 87)				
	900 mm		TUB-COMBI-S MQ (p. 81) TUB-PUMP-S MQ (p. 85) TUB-LINE COMBI Q1 (p. 87)			
	1000 mm			TUB-COMBI-S MQ (p. 81) TUB-PUMP-S MQ (p. 85) TUB-LINE COMBI Q1 (p. 87)		
	1100 mm				TUB-COMBI-S MQ (p. 81) TUB-PUMP-S MQ (p. 85) TUB-LINE COMBI Q1 (p. 87)	
	1200 mm					TUB-COMBI-S MQ (p. 81) TUB-PUMP-S MQ (p. 85) TUB-LINE COMBI Q1 (p. 87)

OVERZICHT STANDAARDFORMATEN RECHTHOEKIG

		MAAT KORTE ZIJDE		
		800 mm	900 mm	1000 mm
MAAT LANGE ZIJDE	900 mm	TUB-COMBI-S ER (p. 81) TUB-PUMP-S MR (p. 85) TUB-LINE COMBI R1 (p. 87)		
	1000 mm	TUB-COMBI-S ER (p. 81) TUB-PUMP-S MR (p. 85) TUB-LINE COMBI R1 (p. 87)	TUB-COMBI-S ER (p. 81) TUB-PUMP-S MR (p. 85) TUB-LINE COMBI R1 (p. 87)	
	1100 mm	TUB-COMBI-S ER (p. 81) TUB-PUMP-S MR (p. 85) TUB-LINE COMBI R1 (p. 87)	TUB-COMBI-S ER (p. 81) TUB-PUMP-S MR (p. 85) TUB-LINE COMBI R1 (p. 87)	TUB-COMBI-S ER (p. 81) TUB-PUMP-S MR (p. 85) TUB-LINE COMBI R1 (p. 87)
	1200 mm	TUB-COMBI-S ER (p. 81) TUB-PUMP-S MR (p. 85) TUB-LINE COMBI R1 (p. 87)	TUB-COMBI-S ER (p. 81) TUB-PUMP-S MR (p. 85) TUB-LINE COMBI R1 (p. 87)	TUB-COMBI-S ER (p. 81) TUB-PUMP-S MR (p. 85) TUB-LINE COMBI R1 (p. 87)
	1300 mm		TUB-COMBI-S ER (p. 81) TUB-PUMP-S MR (p. 85)	TUB-COMBI-S ER (p. 81) TUB-PUMP-S MR (p. 85)
	1400 mm		TUB-COMBI-S ER (p. 81) TUB-PUMP-S MR (p. 85)	TUB-COMBI-S ER (p. 81) TUB-PUMP-S MR (p. 85)
	1500 mm		TUB-COMBI-S ER (p. 81) TUB-PUMP-S MR (p. 85)	TUB-COMBI-S ER (p. 81) TUB-PUMP-S MR (p. 85)
	1600 mm		TUB-COMBI-S ER (p. 81) TUB-PUMP-S MR (p. 85)	TUB-COMBI-S ER (p. 81) TUB-PUMP-S MR (p. 85)
	1800 mm	TUB-COMBI-S BOL (p. 83)	TUB-COMBI-S BOL (p. 83)	TUB-COMBI-S BOL (p. 83)



Inloopdouches, extra vlak, met geïntegreerde afvoertechniek **TUB-COMBI-S**

- Combinatie van douchebodem of doucheafvoerelement en horizontale afvoer (DN 40)
- In de fabriek afdicht en in de fabriek aangebracht afschot (vierzijdig)
- Extra vlakke douchebodemhoogte: 55/65 mm
- Voor barrièrevrij bouwen
- Tweede waterafvoerniveau
- Goede afvoercapaciteit: 0,8 l/s resp. 48 l/min
- Veel keuze bij de roosteropname, naargelang de afwerkingsdikte (tegel + lijm) van de douchebodem:
 - TUB-RA-A met standaardrooster: vanaf 9 mm afwerkingsdikte
 - TUB-RA-S met standaardrooster: vanaf 14 mm afwerkingsdikte
 - TUB-RA-DC/DM/DL/DV/DS met designrooster: vanaf 14 mm afwerkingsdikte

Ook als douchebodem voor de vervanging van badkuipen
TUB-COMBI-S BOL, p. 82

Ook verkrijgbaar met afvoergoot,
zie TUB-LINE COMBI, p. 86



■ Opbouwhoogte

TUB-COMBI-S

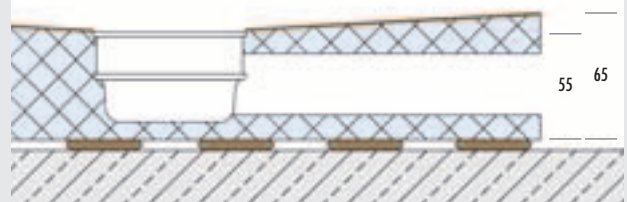

Opgelet: Maten in mm. Maten zijn zonder lijmbed en tegels.

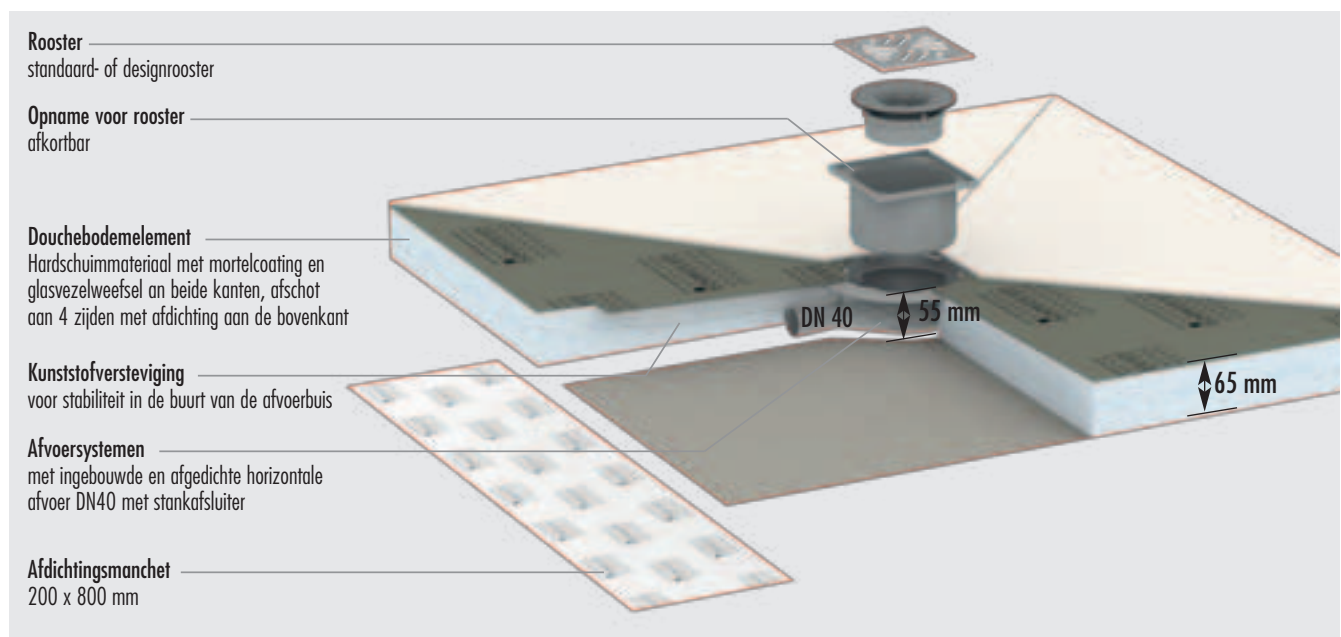

■ PRODUCTGEGEVENS – LUX ELEMENTS®-TUB-COMBI-S

Verpakkingsgegevens zie p. 142 · Onlinecalculator zie p. 7 · * volgens de norm DIN 18534

ARTIKEL-NUMMER	ARTIKELBENAMING / ARTIKELBESCHRIJVING	AFMETINGEN LENGTE x BREEDE x HOOGTE	EENHEID	PRIJS/ EENHEID €
----------------	---------------------------------------	-------------------------------------	---------	------------------

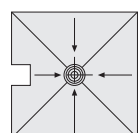

TUB-COMBI-S MQ

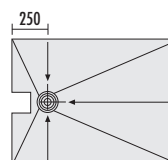

TUB-COMBI-S ER

TUB-COMBI-S, extra vlakke douchebodemelementen van hardschuim, met ingebouwde en afgedichte horizontale afvoer DN 40, met stankafsluiter, met ingebouwd en afgedicht montageraam voor afvoer, met losse afdichtingsmanchet 200 x 800 mm.
→ Toebehoren zie p. 133

	LTUBE19302	TUB-COMBI-S MQ 800*, vierkant, afvoer in het midden	800 x 800 x 55/65 mm	Stuks	474,22
	LTUBE19300	TUB-COMBI-S MQ 900*, vierkant, afvoer in het midden	900 x 900 x 55/65 mm	Stuks	474,22
	LTUBE19301	TUB-COMBI-S MQ 1000*, vierkant, afvoer in het midden	1000 x 1000 x 55/65 mm	Stuks	498,21
	LTUBE19303	TUB-COMBI-S MQ 1100*, vierkant, afvoer in het midden	1100 x 1100 x 55/65 mm	Stuks	509,51
	LTUBE19304	TUB-COMBI-S MQ 1200*, vierkant, afvoer in het midden	1200 x 1200 x 55/65 mm	Stuks	520,60
	LTUBE19305	TUB-COMBI-S ER 900/800*, rechthoekig, afvoer decentraal	900 x 800 x 55/65 mm	Stuks	449,43
	LTUBE19306	TUB-COMBI-S ER 1000/800*, rechthoekig, afvoer decentraal	1000 x 800 x 55/65 mm	Stuks	465,23
	LTUBE19307	TUB-COMBI-S ER 1100/800*, rechthoekig, afvoer decentraal	1100 x 800 x 55/65 mm	Stuks	484,58
	LTUBE19308	TUB-COMBI-S ER 1200/800*, rechthoekig, afvoer decentraal	1200 x 800 x 55/65 mm	Stuks	506,94
	LTUBE19309	TUB-COMBI-S ER 1000/900*, rechthoekig, afvoer decentraal	1000 x 900 x 55/65 mm	Stuks	498,21
	LTUBE19310	TUB-COMBI-S ER 1100/900*, rechthoekig, afvoer decentraal	1100 x 900 x 55/65 mm	Stuks	517,06
	LTUBE19311	TUB-COMBI-S ER 1200/900*, rechthoekig, afvoer decentraal	1200 x 900 x 55/65 mm	Stuks	539,80
	LTUBE19312	TUB-COMBI-S ER 1300/900*, rechthoekig, afvoer decentraal	1300 x 900 x 55/65 mm	Stuks	558,59
	LTUBE19313	TUB-COMBI-S ER 1400/900*, rechthoekig, afvoer decentraal	1400 x 900 x 55/65 mm	Stuks	577,24
	LTUBE19314	TUB-COMBI-S ER 1500/900*, rechthoekig, afvoer decentraal	1500 x 900 x 55/65 mm	Stuks	592,87
	LTUBE19315	TUB-COMBI-S ER 1600/900*, rechthoekig, afvoer decentraal	1600 x 900 x 55/65 mm	Stuks	607,38
	LTUBE19316	TUB-COMBI-S ER 1100/1000*, rechthoekig, afvoer decentraal	1100 x 1000 x 55/65 mm	Stuks	549,65
	LTUBE19317	TUB-COMBI-S ER 1200/1000*, rechthoekig, afvoer decentraal	1200 x 1000 x 55/65 mm	Stuks	572,36
	LTUBE19318	TUB-COMBI-S ER 1300/1000*, rechthoekig, afvoer decentraal	1300 x 1000 x 55/65 mm	Stuks	591,18
	LTUBE19319	TUB-COMBI-S ER 1400/1000*, rechthoekig, afvoer decentraal	1400 x 1000 x 55/65 mm	Stuks	609,98
	LTUBE19320	TUB-COMBI-S ER 1500/1000*, rechthoekig, afvoer decentraal	1500 x 1000 x 55/65 mm	Stuks	625,63
	LTUBE19321	TUB-COMBI-S ER 1600/1000*, rechthoekig, afvoer decentraal	1600 x 1000 x 55/65 mm	Stuks	640,28



LUX ELEMENTS vervaardigt individueel maatwerk en speciale constructies voor TUB.

Hiertoe behoren maten, diktes, vormen, enz. die van het standaardprogramma afwijken. Meer info zie p. 5.



Meer informatie over TUB zie www.luxelements.com.

Gegevensbladen, montagehandleidingen, keuringsrapporten en bijkomende brochures onder "Downloads", video's onder "Praktijk" en op YouTube.



Inloopdouches, extra vlak, voor de vervanging van badkuipen, afvoertechniek geïntegreerd
TUB-COMBI-S BOL

- Combinatie van douchebodem en horizontale afvoer (DN 40)
- In de fabriek afgedicht en in de fabriek aangebracht afschot (vierzijdig)
- In de lengte inkortbaar door zone zonder afschot
- Extra vlakke douchebodemhoogte: 55/65 mm
- Voor barrièrevrij bouwen
- Tweede waterafvoerniveau
- Goede afvoercapaciteit: 0,8 l/s resp. 48 l/min

Toebehoren (optioneel)

- Passende zitbanken RELAX-BA vanaf pagina 46



- Douchebodem kan worden ingekort

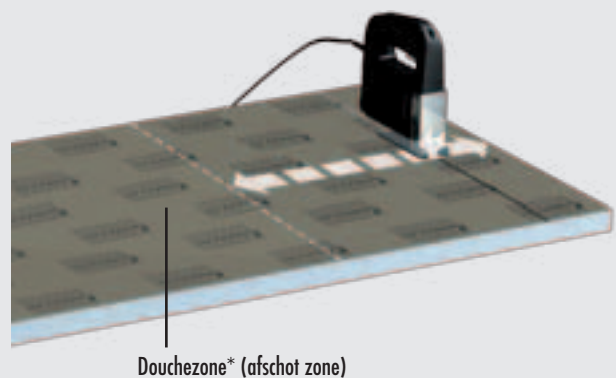

*Opgelet: De badmonturen dienen in de douchezone aangebracht te worden.

■ PRODUCTGEGEVENS – LUX ELEMENTS®-TUB-COMBI-S BOL

Verpakkingsgegevens zie p. 143 · Onlinecalculator zie p. 7 · * volgens de norm DIN 18534

ARTIKEL-NUMMER	ARTIKELBENAMING / ARTIKELBESCHRIJVING	AFMETINGEN LENGTE x BREEDTE x HOOGTE	EENHEID	PRIJS/ EENHEID €
----------------	---------------------------------------	---	---------	---------------------

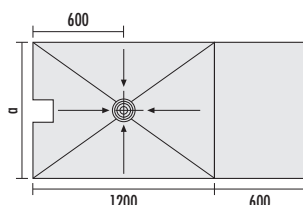

TUB-COMBI-S BOL 1800/800: a = 800
TUB-COMBI-S BOL 1800/900: a = 900
TUB-COMBI-S BOL 1800/1000: a = 1000



TUB-COMBI-S BOL, extra vlakke douchebodemelementen van hardschuim, voor de vervanging van badkuipen, met ingebouwde en afgedichte horizontale afvoer DN 40, met stankafsluiter, met ingebouwd en afgedicht montage raam voor afvoer, met losse afdichtingsmanchet 200 x 800 mm.
→ Toebehoren zie p. 133

LTUBE19322	TUB-COMBI-S BOL 1800/800* , inkortbaar tot minimaal 800 x 1200 mm, afschot van 800 x 1200 mm	1800 x 800 x 55/65 mm	Stuks	617,59
LTUBE19323	TUB-COMBI-S BOL 1800/900* , inkortbaar tot minimaal 900 x 1200 mm, afschot van 900 x 1200 mm	1800 x 900 x 55/65 mm	Stuks	637,51
LTUBE19324	TUB-COMBI-S BOL 1800/1000* , inkortbaar tot minimaal 1000 x 1200 mm, afschot van 1000 x 1200 mm	1800 x 1000 x 55/65 mm	Stuks	670,10



LUX ELEMENTS vervaardigt individueel maatwerk en speciale constructies voor TUB.

Hier toe behoren maten, diktes, vormen, enz. die van het standaardprogramma afwijken. Meer info zie p. 5.



Meer informatie over TUB zie www.luxelements.com.

Gegevensbladen, montagehandleidingen, keuringsrapporten en bijkomende brochures onder "Downloads", video's onder "Praktijk" en op YouTube.



Inloopdouches, met geïntegreerde afvoerpomp TUB-PUMP

TUB-PUMP-S

- Douchebodem met ingebouwde en afgedichte afvoerpomp
- In de fabriek aangebracht afschot (vierzijdig)
- 95 mm opbouwhoogte (zonder lijmlagen)
- Pompt water naar boven, als het de afvoerleiding niet in vrij verval bereikt
- Geschikt om een met de vloer gelijkgewerkte douche in te bouwen bij renovaties, als het aansluitpunt naar de valpijp een paar centimeter te hoog ligt
- Vlottergestuurd – springt aan ongeacht of de watertoevoer door de leiding komt
- Tweedelige, draaibare omkeerrooster van geborsteld roestvrij staal, aan de achterkant betegelbaar, voor verschillende designvarianten
- Omkeerrooster in de hoogte verstelbaar
- Afvoercapaciteit: 25 l/min bij een hoogteverschil van 0,6 m

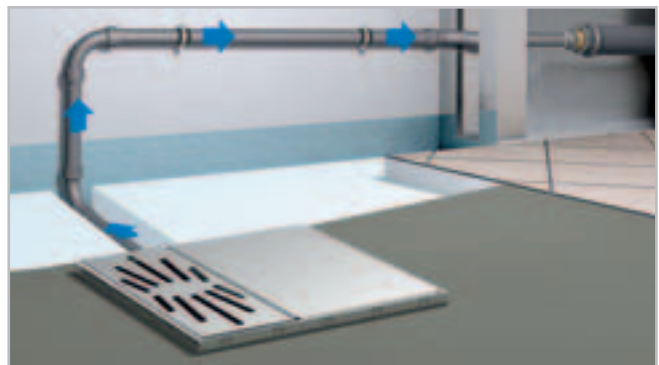

TUB-PUMP

Ook als productvariant TUB-PUMP met krachtige afvoerpomp bij een opbouwhoogte van 125 mm zonder lijmlagen.

Meer informatie en technische gegevens zie gegevensblad LUX ELEMENTS®-TUB-PUMP. Prijs op aanvraag.



■ Prestaties

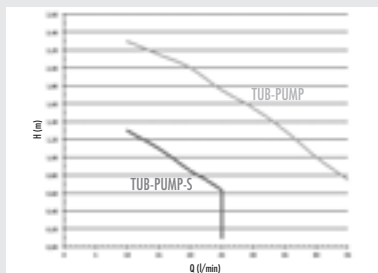

Opvoerhoogte H [m]					
Debiet Q [l/s] TUB-PUMP-S ...	0,43	0,38	0,27		
Debiet Q [l/s] TUB-PUMP ...		0,77	0,67	0,52	0,33

■ Opbouwhoogte TUB-PUMP-S

* Onderbouwelement te gebruiken naar gelang de inbouw situatie



Opgelet: Maten in mm. Maten zijn zonder lijmband en tegels.

■ PRODUCTGEGEVENS – LUX ELEMENTS®-TUB-PUMP

Verpakkingsgegevens zie p. 143 · Onlinecalculator zie p. 7 · * volgens de norm DIN 18534

ARTIKEL-NUMMER	ARTIKELBENAMING / ARTIKELBESCHRIJVING	AFMETINGEN LENGTE x BREEDE x HOOGTE	EENHEID	PRIJS/ EENHEID €
----------------	---------------------------------------	--	---------	---------------------

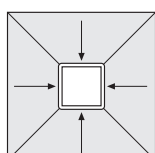

TUB-PUMP-S MQ

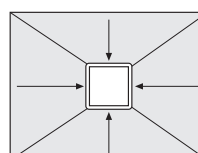

TUB-PUMP-S MR

	TUB-PUMP-S , douchebodemelement van hardschuim, met ingebouwde en afgedichte afvoerpomp, opbouwhoogte 95 mm (45+50 mm) zonder lijmlagen, incl. 2 onderbouwelementen (hoogte 50 en 30 mm, te gebruiken naar gelang de inbouwsituatie), afdekking van roestvrij staal, afdekking aan de achterkant betegelbaar.			
	LTUBE19209	TUB-PUMP-S MQ 800*, vierkant	800 x 800 x 30/45 mm	Set 1.713,71
	LTUBE19205	TUB-PUMP-S MQ 900*, vierkant	900 x 900 x 30/45 mm	Set 1.732,16
	LTUBE19210	TUB-PUMP-S MQ 1000*, vierkant	1000 x 1000 x 30/45 mm	Set 1.787,59
	LTUBE19211	TUB-PUMP-S MQ 1100*, vierkant	1100 x 1100 x 30/45 mm	Set 1.843,01
	LTUBE19206	TUB-PUMP-S MQ 1200*, vierkant	1200 x 1200 x 30/45 mm	Set 1.898,44
	LTUBE19212	TUB-PUMP-S MR 900/800*, rechthoekig	900 x 800 x 30/45 mm	Set 1.722,31
	LTUBE19213	TUB-PUMP-S MR 1000/800*, rechthoekig	1000 x 800 x 30/45 mm	Set 1.733,44
	LTUBE19214	TUB-PUMP-S MR 1100/800*, rechthoekig	1100 x 800 x 30/45 mm	Set 1.744,56
	LTUBE19215	TUB-PUMP-S MR 1200/800*, rechthoekig	1200 x 800 x 30/45 mm	Set 1.755,69
	LTUBE19216	TUB-PUMP-S MR 1000/900*, rechthoekig	1000 x 900 x 30/45 mm	Set 1.742,58
	LTUBE19217	TUB-PUMP-S MR 1100/900*, rechthoekig	1100 x 900 x 30/45 mm	Set 1.758,16
	LTUBE19207	TUB-PUMP-S MR 1200/900*, rechthoekig	1200 x 900 x 30/45 mm	Set 1.773,74
	LTUBE19218	TUB-PUMP-S MR 1300/900*, rechthoekig	1300 x 900 x 30/45 mm	Set 1.801,45
	LTUBE19208	TUB-PUMP-S MR 1400/900*, rechthoekig	1400 x 900 x 30/45 mm	Set 1.829,17
	LTUBE19219	TUB-PUMP-S MR 1500/900*, rechthoekig	1500 x 900 x 30/45 mm	Set 1.863,75
	LTUBE19220	TUB-PUMP-S MR 1600/900*, rechthoekig	1600 x 900 x 30/45 mm	Set 1.898,34
	LTUBE19221	TUB-PUMP-S MR 1100/1000*, rechthoekig	1100 x 1000 x 30/45 mm	Set 1.815,82
	LTUBE19222	TUB-PUMP-S MR 1200/1000*, rechthoekig	1200 x 1000 x 30/45 mm	Set 1.843,23
	LTUBE19223	TUB-PUMP-S MR 1300/1000*, rechthoekig	1300 x 1000 x 30/45 mm	Set 1.872,68
	LTUBE19224	TUB-PUMP-S MR 1400/1000*, rechthoekig	1400 x 1000 x 30/45 mm	Set 1.898,65
	LTUBE19225	TUB-PUMP-S MR 1500/1000*, rechthoekig	1500 x 1000 x 30/45 mm	Set 1.926,37
LTUBE19226	TUB-PUMP-S MR 1600/1000*, rechthoekig	1600 x 1000 x 30/45 mm	Set 1.954,08	



LUX ELEMENTS vervaardigt individueel maatwerk en speciale constructies voor TUB.

Hiertoe behoren maten, diktes, vormen, enz. die van het standaardprogramma afwijken. Meer info zie p. 5.



Meer informatie over TUB zie www.luxelements.com.

Gegevensbladen, montagehandleidingen, keuringsrapporten en bijkomende brochures onder "Downloads", video's onder "Praktijk" en op YouTube.



Inloopdouches, extra vlak, afvoertechniek geïntegreerd TUB-LINE COMBI

- Combinatie van douchebodem met ingebouwde en afgedichte afvoergoot (70 x 650 mm, 70 x 750 mm of 70 x 850 mm) en horizontale afvoer (incl. stankafsluiter)
- In de fabriek afgedicht
- In de fabriek aangebracht afschot (eeenzijdig)
- Extra vlakke douchebodemhoogte: 67/80 mm
- Het systeem biedt twee designvarianten door een draaibare gootafdekking
- Schoon betegelen dankzij tegelhulp
- In de hoogte verstelbaar voor optimale aanpassing aan de dikte van de afwerking
- Incl. afdichtingsmanchet om het buisverloop af te dichten
- Voor barrièrevrij bouwen
- Tweede waterafvoerniveau
- Afvoercapaciteit 0,52 l/s (hoger dan door de norm vereist)

Ook verkrijgbaar met puntafwatering, zie TUB-COMBI-S, p. 80



■ Opbouwhoogte

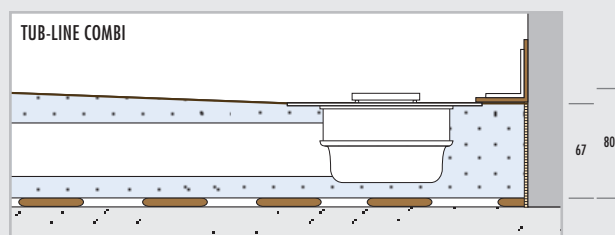

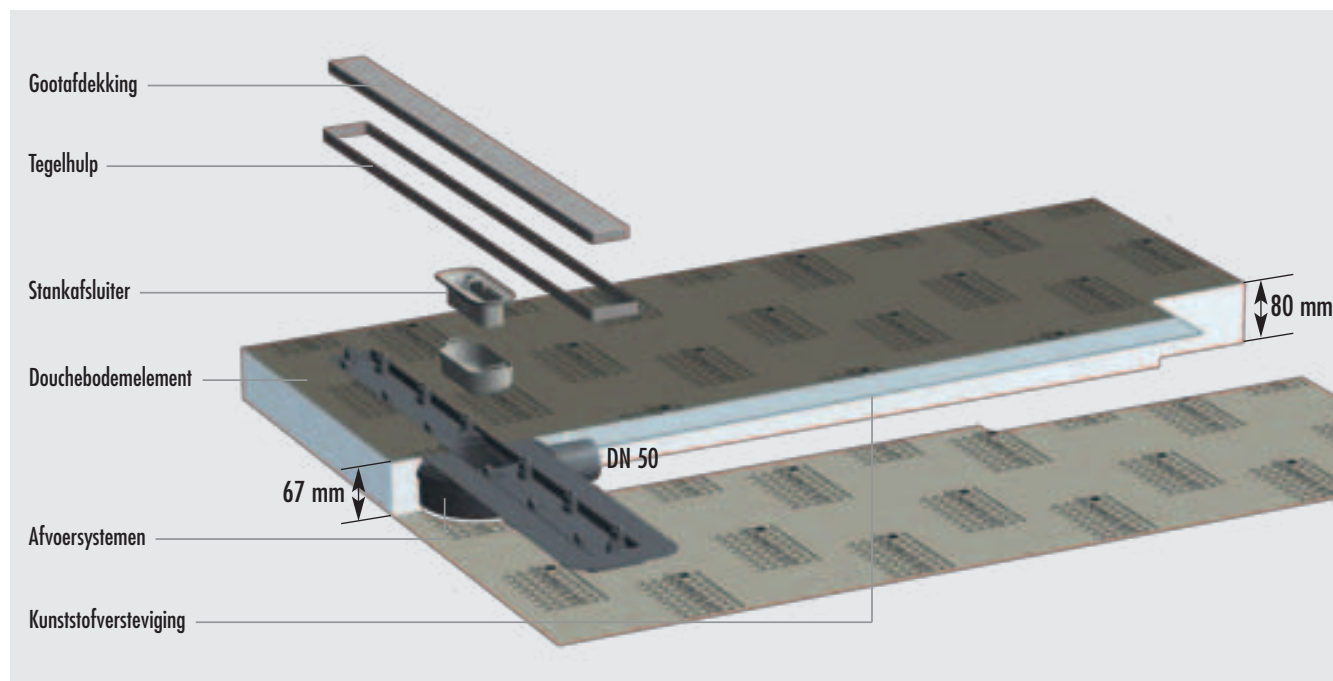

Opgelet: Maten in mm. Maten zijn zonder lijmbed en tegels.

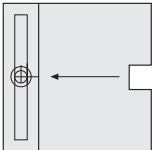
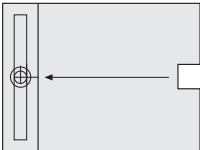

■ PRODUCTGEGEVENS – LUX ELEMENTS®-TUB-LINE COMBI

Verpakkingsgegevens zie p. 144 · Onlinecalculator zie p. 7 · * volgens de norm DIN 18534

ARTIKEL-NUMMER	ARTIKELBENAMING / ARTIKELBESCHRIJVING	AFMETINGEN LENGTE x BREEDE x HOOGTE	EENHEID	PRIJS/EENHEID €
	TUB-LINE COMBI Q1			
	TUB-LINE COMBI R1			
				
		afvoergoot		

	TUB-LINE COMBI , extra vlak douchebodemelementen van hardschuim, met ingebouwde en afgedichte vloerafvoergoot, met gootafdekking en tegelhelp van roestvrij staal, gootafdekking betegelbaar aan de achterkant, met stankafsluiter, hoogte aanpasbaar door adapter van 5–17 mm, met 1-zijdig afschot, incl. geïntegreerd horizontaal afvoeraansluitstuk en losse dichtingsmanchet 200 x 800 mm. → Toebehoren zie p. 134			
	met afvoergoot 70 x 650 mm			
	LTUBE9324	TUB-LINE COMBI Q1 800* , vierkant	800 x 800 x 67/80 mm	Stuks 784,74
	met vloerafvoergoot 70 x 750 mm			
	LTUBE9322	TUB-LINE COMBI Q1 900* , vierkant	900 x 900 x 67/80 mm	Stuks 821,68
	met afvoergoot 70 x 850 mm			
	LTUBE9325	TUB-LINE COMBI Q1 1000* , vierkant	1000 x 1000 x 67/80 mm	Stuks 892,66
	LTUBE9326	TUB-LINE COMBI Q1 1100* , vierkant	1100 x 1100 x 67/80 mm	Stuks 921,05
	LTUBE9327	TUB-LINE COMBI Q1 1200* , vierkant	1200 x 1200 x 67/80 mm	Stuks 949,62
	met afvoergoot 70 x 650 mm			
	LTUBE9328	TUB-LINE COMBI R1 900/800* , rechthoekig	900 x 800 x 67/80 mm	Stuks 786,05
	LTUBE9329	TUB-LINE COMBI R1 1000/800* , rechthoekig	1000 x 800 x 67/80 mm	Stuks 801,83
	LTUBE9334	TUB-LINE COMBI R1 1100/800* , rechthoekig	1100 x 800 x 67/80 mm	Stuks 815,52
	LTUBE9335	TUB-LINE COMBI R1 1200/800* , rechthoekig	1200 x 800 x 67/80 mm	Stuks 829,83
	met afvoergoot 70 x 750 mm			
	LTUBE9336	TUB-LINE COMBI R1 1000/900* , rechthoekig	1000 x 900 x 67/80 mm	Stuks 820,53
	LTUBE9337	TUB-LINE COMBI R1 1100/900* , rechthoekig	1100 x 900 x 67/80 mm	Stuks 841,64
	LTUBE9323	TUB-LINE COMBI R1 1200/900* , rechthoekig	1200 x 900 x 67/80 mm	Stuks 863,01
	met afvoergoot 70 x 850 mm			
	LTUBE9338	TUB-LINE COMBI R1 1100/1000* , rechthoekig	1100 x 1000 x 67/80 mm	Stuks 904,41
	LTUBE9339	TUB-LINE COMBI R1 1200/1000* , rechthoekig	1200 x 1000 x 67/80 mm	Stuks 922,16



LUX ELEMENTS vervaardigt individueel maatwerk en speciale constructies voor TUB.

Hier toe behoren maten, diktes, vormen, enz. die van het standaardprogramma afwijken. Meer info zie p. 5.



Meer informatie over TUB zie www.luxelements.com.

Gegevensbladen, montagehandleidingen, keuringsrapporten en bijkomende brochures onder "Downloads", video's onder "Praktijk" en op YouTube.

■ Systemen op ruwe vloer – afvoertechniek apart

LUX ELEMENTS® douchebodemelementen, inloopdouche, met aparte afvoertechniek (punt- of lijnafwatering) voor inbouw op ruwe vloer – klaar om te betegelen!

■ Eigenschappen, algemeen

	TUB	TUB-LINE
Voor barrière vrij bouwen	■	■
In de hoogte verstelbaar afvoersysteem	p. 130	p. 89
In de fabriek afgedicht, volgens norm DIN 18534	■	■
Montageraam voor afvoer, in de fabriek afgedicht	■	—
Afvoergoot, in de fabriek afgedicht	—	■
In de fabriek aangebracht afschot, 30/45 mm	■	■
Tweede waterafvoerniveau	■	■
Optioneel: passend onderbouwelement, 55 mm	vanaf p. 114	vanaf p. 114
Kliksysteem om het afvoeraansluitstuk te bevestigen	■	■
Aparte afvoer, verticaal of horizontaal	vanaf p. 130	vanaf p. 134
Uitgebreide toebehoren	p. 133	p. 135
Afgestemde montagetoehoren	vanaf p. 136	vanaf p. 136
Maatwerk mogelijk	■	■

■ Opbouwprincipe, algemeen

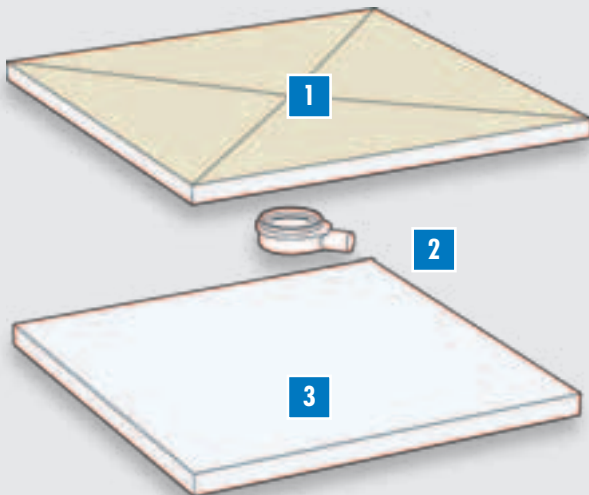

1 Douchebodemelement – in de fabriek afgedicht, vierkant of rechthoekig, naargelang de afwateringswijze (punt- of lijnafwatering) met een- of vierzijdig afschot, geïntegreerde en afgedicht afvoersysteem

- Details over designvarianten: p. 89

- Details over vormvarianten: p. 89

2 Afvoer – naargelang de eis verticaal (DN 40 of DN 50) of horizontaal (DN 50) vrij te kiezen, eenvoudige, snelle en veilige montage door middel van een kliksysteem, zonder lijmen of schroeven

- Details: vanaf p. 130 (puntafwatering)

- Details: p. 134 (lijnafwatering)

3 Onderbouwelement – optioneel, passend bij het douchebodemelement, ofwel universeel of op maat, naargelang de inbouwsituatie voor optimale hoogteaanpassing

- Details: vanaf p. 114

■ Opbouwhoogte, algemeen

Maten in mm. Maten zijn zonder lijmband en tegels.

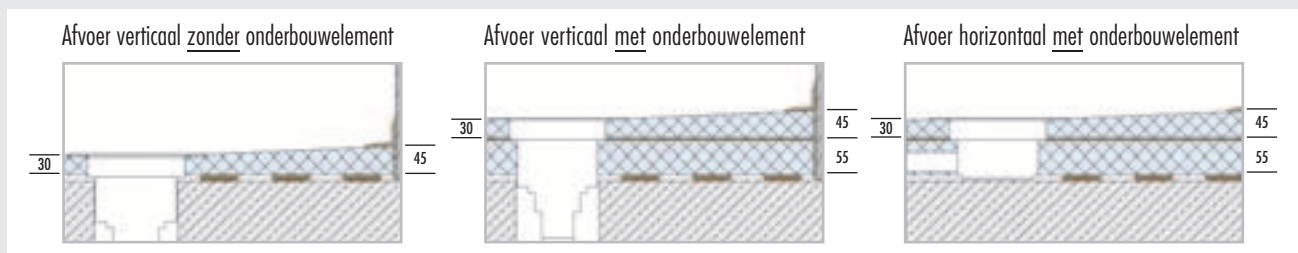

Opgelet: Bij het inbouwen van de verticale afvoer zonder onderbouwelement verkleint de totale hoogte met de hoogte van het onderbouwelement (= 55 mm). Verdere gegevens – zie technische data bladen TUB-(LINE) ...

■ Eigenschappen, puntafwatering

Roosters/roosteropnames – compatibel met alle LUX ELEMENTS®-TUB-RA...-varianten, standaard en design – zie p. 131

Designvarianten – grondvorm: vierkant of rechthoekig, **afschot:** 4-zijdig, **afvoerpositie:** in de hoek, in het midden of decentraal

Bijzonderheden: ook als TUB-BOL met afschot- en inkortgedeelte, bv. als systeem om een badkuip te vervangen (zie p. 96)

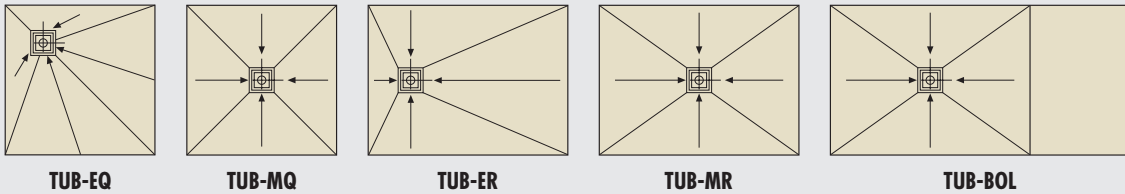

■ Eigenschappen, lijnafwatering

Gootafdekking/goot – afmetingen: 70 x 650 mm, 70 x 750 mm of 70 x 850 mm, naargelang de grootte naargelang de grootte en vorm van de douchebodem

Bijzonderheden: draaibare gootafdekking voor twee designvarianten (roestvrij staal geborsteld en betegelbaar aan de achterkant), tegelhelp om schoon te betegelen, hoogte aanpasbaar door hoogteadapter van 5–17 mm, met stankafsluiter



Designvarianten – grondvorm: vierkant of rechthoekig, **afschot:** 1- of 4-zijdig, **afvoerpositie:** aan de korte kant

Bijzonderheden: ook als TUB-LINE BOL met afschot- en inkortgedeelte, bv. als systeem om een badkuip te vervangen (zie p. 106)

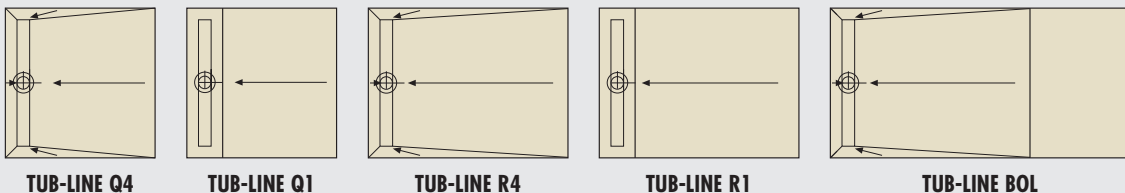

Verlengde gootafdekking V – afmetingen: 70 x 800 / 900 / 1000 / 1100 / 1200 mm, naargelang de grootte van de douchebodem

Bijzonderheden: roestvrij staal geborsteld (niet draaibaar), inkortbaar (inclusief toebehoren voor de traploze aanpassing van de roestvrij stalen componenten), tegelhelp om schoon te betegelen, hoogte aanpasbaar door hoogteadapter van 5–17 mm, met stankafsluiter

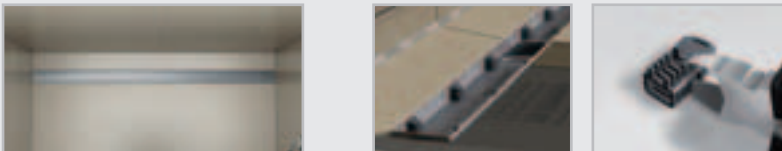

Designvarianten – grondvorm: vierkant of rechthoekig, **afschot:** 1-zijdig, **afvoerpositie:** aan de korte kant

Bijzonderheden: ook als TUB-LINE BOL V R1 met afschot- en inkortgedeelte, bv. als systeem om een badkuip te vervangen (zie p. 110)

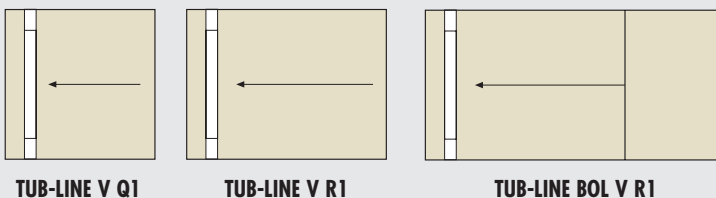

OVERZICHT STANDAARDFORMATEN VIERKANT

Voor andere formaten dan maatwerk, zie productdatatabellen.

		MAAT LENGTE					
		800 mm	900 mm	1000 mm	1100 mm	1200 mm	1500 mm
MAAT BREEDTE	800 mm	TUB-EQ (p. 93) TUB-MQ (p. 93) TUB-LINE Q4 (p. 101) TUB-LINE Q1 (p. 101) TUB-LINE V Q1 (p. 109)					
	900 mm		TUB-EQ (p. 93) TUB-MQ (p. 93) TUB-FW MQ (p. 99) TUB-LINE Q4 (p. 101) TUB-LINE Q1 (p. 101) TUB-LINE V Q1 (p. 109) TUB-LINE FW Q4 (p. 113)				
	1000 mm			TUB-EQ (p. 93) TUB-MQ (p. 93) TUB-LINE Q4 (p. 101) TUB-LINE Q1 (p. 101) TUB-LINE V Q1 (p. 109)			
	1100 mm				TUB-EQ (p. 93) TUB-MQ (p. 93) TUB-LINE V Q1 (p. 109)		
	1200 mm					TUB-EQ (p. 93) TUB-MQ (p. 93) TUB-LINE Q4 (p. 101) TUB-LINE Q1 (p. 101) TUB-LINE V Q1 (p. 109)	
	1500 mm						TUB-EQ (p. 93) TUB-MQ (p. 93)

OVERZICHT STANDAARDFORMATEN RECHTHOEKIG

Voor andere formaten dan maatwerk, zie productdatatabellen.

		MAAT KORTE ZIJDE			
		800 mm	900 mm	1000 mm	1200 mm
MAAT LANGE ZIJDE	900 mm	TUB-ER (p. 94) / TUB-MR (p. 95) TUB-LINE R4 (p. 102) / TUB-LINE R1 (p. 104) TUB-LINE V R1 (p. 109)			
	1000 mm	TUB-ER (p. 94) / TUB-MR (p. 95) TUB-LINE R4 (p. 102) / TUB-LINE R1 (p. 104) TUB-LINE V R1 (p. 109)	TUB-ER (p. 94) / TUB-MR (p. 95) TUB-LINE R4 (p. 102) / TUB-LINE R1 (p. 104) TUB-LINE V R1 (p. 109)		
	1100 mm	TUB-ER (p. 94) / TUB-MR (p. 95) TUB-LINE R4 (p. 102) / TUB-LINE R1 (p. 104) TUB-LINE V R1 (p. 109)	TUB-ER (p. 94) / TUB-MR (p. 95) TUB-LINE R4 (p. 102) / TUB-LINE R1 (p. 104) TUB-LINE V R1 (p. 109)	TUB-ER (p. 94) / TUB-MR (p. 95) TUB-LINE R4 (p. 102) / TUB-LINE R1 (p. 104) TUB-LINE V R1 (p. 109)	
	1200 mm	TUB-ER (p. 94) / TUB-MR (p. 95) TUB-LINE R4 (p. 102) / TUB-LINE R1 (p. 104) TUB-LINE V R1 (p. 109)	TUB-ER (p. 94) / TUB-MR (p. 95) TUB-FW ER (p. 99) TUB-LINE R4 (p. 102) / TUB-LINE R1 (p. 104) TUB-LINE V R1 (p. 109) TUB-LINE FW R4 (p. 113)	TUB-ER (p. 94) / TUB-MR (p. 95) TUB-LINE R4 (p. 102) / TUB-LINE R1 (p. 104) TUB-LINE V R1 (p. 109)	
	1300 mm		TUB-ER (p. 94) / TUB-MR (p. 95) TUB-LINE R4 (p. 102) / TUB-LINE R1 (p. 104) TUB-LINE V R1 (p. 109)	TUB-ER (p. 94) / TUB-MR (p. 95) TUB-LINE R4 (p. 102) / TUB-LINE R1 (p. 104) TUB-LINE V R1 (p. 109)	
	1400 mm		TUB-ER (p. 94) / TUB-MR (p. 95) TUB-LINE R4 (p. 102) / TUB-LINE R1 (p. 104) TUB-LINE V R1 (p. 109)	TUB-ER (p. 94) / TUB-MR (p. 95) TUB-LINE R4 (p. 102) / TUB-LINE R1 (p. 104) TUB-LINE V R1 (p. 109)	
	1500 mm		TUB-ER (p. 94) / TUB-MR (p. 95) TUB-LINE R4 (p. 102) / TUB-LINE R1 (p. 104) TUB-LINE V R1 (p. 109)	TUB-ER (p. 94) / TUB-MR (p. 95) TUB-LINE R4 (p. 102) / TUB-LINE R1 (p. 104) TUB-LINE V R1 (p. 109)	
	1600 mm		TUB-ER (p. 94) / TUB-MR (p. 95) TUB-FW ER (p. 99) TUB-LINE R4 (p. 102) / TUB-LINE R1 (p. 104) TUB-LINE V R1 (p. 109) TUB-LINE FW R4 (p. 113)	TUB-ER (p. 94) / TUB-MR (p. 95) TUB-LINE R4 (p. 102) / TUB-LINE R1 (p. 104) TUB-LINE V R1 (p. 109)	
	1800 mm	TUB-BOL (p. 97) TUB-LINE BOL (p. 107) TUB-LINE BOL V R1 (p. 111)	TUB-BOL (p. 97) TUB-LINE BOL (p. 107) TUB-LINE BOL V R1 (p. 111)	TUB-BOL (p. 97) TUB-LINE BOL (p. 107) TUB-LINE BOL V R1 (p. 111)	TUB-LINE BOL V R1 (p. 111)



Inloopdouches, afvoertechniek apart, met puntafwatering

TUB

- In de fabriek afgedicht
- Afgedicht montageraam voor de afvoer
- In de fabriek aangebracht afschot (vierzijdig)
- Hoogte douchebodem: 30/45 mm
- Voor barrièrevrij bouwen
- Tweede waterafvoerniveau
- Passende onderbouwelementen met een hoogte van 55 mm, zie p. 114
- Veilig kliksysteem om het afvoeraansluitstuk te bevestigen
- Passende afvoersystemen zie p. 130–133



■ Opbouwhoogtes

Afvoer verticaal zonder onderbouwelement

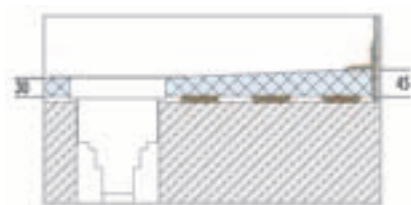

Afvoer verticaal met onderbouwelement

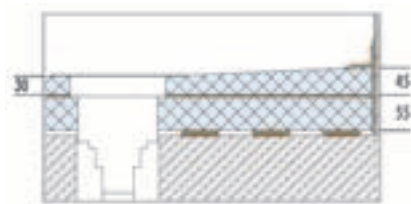

Afvoer horizontaal met onderbouwelement

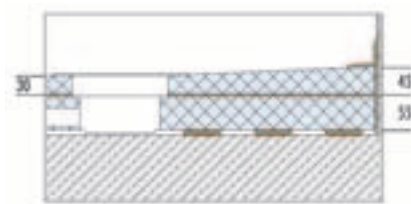

Opgelet: Alle maten in mm. Maten zijn zonder lijmbed en tegels. Verdere gegevens vindt u in het technisch datablad TUB.

■ PRODUCTGEGEVENS – LUX ELEMENTS®-TUB-EQ / -MQ

Verpakkingsgegevens zie p. 144 · Onlinecalculator zie p. 7 · * volgens de norm DIN 18534

ARTIKEL-NUMMER	ARTIKELBENAMING / ARTIKELBESCHRIJVING	AFMETINGEN LENGTE x BREEDTE x HOOGTE	EENHEID	PRIJS/ EENHEID €
----------------	---------------------------------------	--------------------------------------	---------	------------------

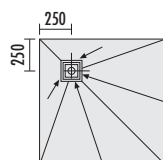

TUB-EQ

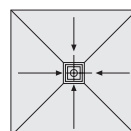

TUB-MQ

	TUB-EQ , douchebodemelementen van hardschuim, vierkant, met ingebouwd en afgedicht montageraam voor afvoer 135 x 135 mm, in de hoek. → Onderbouwelementen zie p. 114–115 / Afvoertechniek en toebehoren zie p. 130–133			
	LTUBE10000	TUB-EQ 800*, standaardformaat	800 x 800 x 30/45 mm	Stuks 324,28
	LTUBE10001	TUB-EQ 900*, standaardformaat	900 x 900 x 30/45 mm	Stuks 324,28
	LTUBE10002	TUB-EQ 1000*, standaardformaat	1000 x 1000 x 30/45 mm	Stuks 346,80
	LTUBE10009	TUB-EQ 1100*, standaardformaat	1100 x 1100 x 30/45 mm	Stuks 357,41
	LTUBE10003	TUB-EQ 1200*, standaardformaat	1200 x 1200 x 30/45 mm	Stuks 368,01
	LTUBE10004	TUB-EQ 1500*, standaardformaat	1500 x 1500 x 30/45 mm	Stuks 539,58
	LTUBE10005	TUB-EQ 1–1000*, maatwerk	1–1000 x 30/45 mm	Stuks 411,14
	LTUBE10006	TUB-EQ 1001–1200*, maatwerk	1001–1200 x 30/45 mm	Stuks 489,50
LTUBE10007	TUB-EQ 1201–1400*, maatwerk	1201–1400 x 30/45 mm	Stuks 596,98	
	TUB-MQ , douchebodemelementen van hardschuim, vierkant, met ingebouwd en afgedicht montageraam voor afvoer 135 x 135 mm, in het midden. → Onderbouwelementen zie p. 114–115 / Afvoertechniek en toebehoren zie p. 130–133			
	LTUBE10100	TUB-MQ 800*, standaardformaat	800 x 800 x 30/45 mm	Stuks 324,28
	LTUBE10101	TUB-MQ 900*, standaardformaat	900 x 900 x 30/45 mm	Stuks 324,28
	LTUBE10102	TUB-MQ 1000*, standaardformaat	1000 x 1000 x 30/45 mm	Stuks 346,80
	LTUBE10109	TUB-MQ 1100*, standaardformaat	1100 x 1100 x 30/45 mm	Stuks 357,41
	LTUBE10103	TUB-MQ 1200*, standaardformaat	1200 x 1200 x 30/45 mm	Stuks 368,01
	LTUBE10104	TUB-MQ 1500*, standaardformaat	1500 x 1500 x 30/45 mm	Stuks 539,58
	LTUBE10105	TUB-MQ 1–1000*, maatwerk	1–1000 x 30/45 mm	Stuks 411,14
	LTUBE10106	TUB-MQ 1001–1200*, maatwerk	1001–1200 x 30/45 mm	Stuks 489,50
LTUBE10107	TUB-MQ 1201–1400*, maatwerk	1201–1400 x 30/45 mm	Stuks 596,98	



LUX ELEMENTS vervaardigt individueel maatwerk en speciale constructies voor TUB.

Hiertoe behoren maten, diktes, vormen, enz. die van het standaardprogramma afwijken. Meer info zie p. 5.



Meer informatie over TUB zie www.luxelements.com.

Gegevensbladen, montagehandleidingen, keuringsrapporten en bijkomende brochures onder "Downloads", video's onder "Praktijk" en op YouTube.

■ PRODUCTGEGEVENS – LUX ELEMENTS®-TUB-ER

Verpakkingsgegevens zie p. 145 · Onlinecalculator zie p. 7 · * volgens de norm DIN 18534

ARTIKEL-NUMMER	ARTIKELBENAMING / ARTIKELBESCHRIJVING	AFMETINGEN LENGTE x BREEDTE x HOOGTE	EENHEID	PRIJS/EENHEID €
----------------	---------------------------------------	--------------------------------------	---------	-----------------

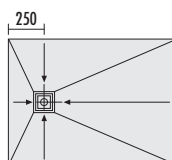

TUB-ER

TUB-ER, douchebodemelementen van hardschuim, rechthoekig, met ingebouwd en afgedicht montageraam voor afvoer 135 x 135 mm, decentraal. → **Onderbouwelementen zie p. 114–115 / Afvoertechniek en toebehoren zie p. 130–133**

LTUBE10616	TUB-ER 900/800*, standaardformaat	900 x 800 x 30/45 mm	Stuks	301,00
LTUBE10614	TUB-ER 1000/800*, standaardformaat	1000 x 800 x 30/45 mm	Stuks	315,84
LTUBE10617	TUB-ER 1100/800*, standaardformaat	1100 x 800 x 30/45 mm	Stuks	334,00
LTUBE10618	TUB-ER 1200/800*, standaardformaat	1200 x 800 x 30/45 mm	Stuks	355,00
LTUBE10619	TUB-ER 1000/900*, standaardformaat	1000 x 900 x 30/45 mm	Stuks	346,80
LTUBE10620	TUB-ER 1100/900*, standaardformaat	1100 x 900 x 30/45 mm	Stuks	364,50
LTUBE10601	TUB-ER 1200/900*, standaardformaat	1200 x 900 x 30/45 mm	Stuks	385,85
LTUBE10615	TUB-ER 1300/900*, standaardformaat	1300 x 900 x 30/45 mm	Stuks	403,50
LTUBE10603	TUB-ER 1400/900*, standaardformaat	1400 x 900 x 30/45 mm	Stuks	421,01
LTUBE10604	TUB-ER 1500/900*, standaardformaat	1500 x 900 x 30/45 mm	Stuks	435,69
LTUBE10605	TUB-ER 1600/900*, standaardformaat	1600 x 900 x 30/45 mm	Stuks	449,31
LTUBE10621	TUB-ER 1100/1000*, standaardformaat	1100 x 1000 x 30/45 mm	Stuks	395,10
LTUBE10602	TUB-ER 1200/1000*, standaardformaat	1200 x 1000 x 30/45 mm	Stuks	416,43
LTUBE10622	TUB-ER 1300/1000*, standaardformaat	1300 x 1000 x 30/45 mm	Stuks	453,63
LTUBE10623	TUB-ER 1400/1000*, standaardformaat	1400 x 1000 x 30/45 mm	Stuks	472,08
LTUBE10624	TUB-ER 1500/1000*, standaardformaat	1500 x 1000 x 30/45 mm	Stuks	487,44
LTUBE10625	TUB-ER 1600/1000*, standaardformaat	1600 x 1000 x 30/45 mm	Stuks	501,81
LTUBE10606	TUB-ER 1–1000*, maatwerk	1–1000 x 30/45 mm	Stuks	411,14
LTUBE10607	TUB-ER 1001–1200*, maatwerk	1001–1200 x 30/45 mm	Stuks	467,49
LTUBE10608	TUB-ER 1201–1400*, maatwerk	1201–1400 x 30/45 mm	Stuks	568,49
LTUBE10609	TUB-ER 1401–1600*, maatwerk	1401–1600 x 30/45 mm	Stuks	764,02
LTUBE10610	TUB-ER 1601–1800*, maatwerk in 2 delen geproduceerd, incl. 1 patroon COL-MK	1601–1800 x 30/45 mm	Stuks	854,67
LTUBE10611	TUB-ER 1801–2000*, maatwerk in 2 delen geproduceerd, incl. 1 patroon COL-MK	1801–2000 x 30/45 mm	Stuks	893,52



LUX ELEMENTS vervaardigt individueel maatwerk en speciale constructies voor TUB. Hiertoe behoren maten, diktes, vormen, enz. die van het standaardprogramma afwijken. Meer info zie p. 5.



Meer informatie over TUB zie www.luxelements.com. Gegevensbladen, montagehandleidingen, keuringsrapporten en bijkomende brochures onder "Downloads", video's onder "Praktijk" en op YouTube.

■ PRODUCTGEGEVENS – LUX ELEMENTS®-TUB-MR

Verpakkingsgegevens zie p. 145 · Onlinecalculator zie p. 7 · * volgens de norm DIN 18534

ARTIKEL-NUMMER	ARTIKELBENAMING / ARTIKELBESCHRIJVING	AFMETINGEN LENGTE x BREEDTE x HOOGTE	EENHEID	PRIJS/ EENHEID €
----------------	---------------------------------------	---	---------	---------------------

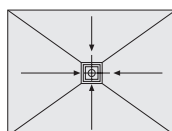

TUB-MR

TUB-MR, douchebodemelementen van hardschuim, rechthoekig, met ingebouwd en afgedicht montageraam voor afvoer 135 x 135 mm, in het midden. → **Onderbouwelementen zie p. 114–115 / Afvoertechniek en toebehoren zie p. 130–133**

LTUBE10719	TUB-MR 900/800*, standaardformaat	900 x 800 x 30/45 mm	Stuks	301,00
LTUBE10701	TUB-MR 1000/800*, standaardformaat	1000 x 800 x 30/45 mm	Stuks	315,84
LTUBE10720	TUB-MR 1100/800*, standaardformaat	1100 x 800 x 30/45 mm	Stuks	334,00
LTUBE10718	TUB-MR 1200/800*, standaardformaat	1200 x 800 x 30/45 mm	Stuks	355,00
LTUBE10721	TUB-MR 1000/900*, standaardformaat	1000 x 900 x 30/45 mm	Stuks	346,80
LTUBE10722	TUB-MR 1100/900*, standaardformaat	1100 x 900 x 30/45 mm	Stuks	364,50
LTUBE10702	TUB-MR 1200/900*, standaardformaat	1200 x 900 x 30/45 mm	Stuks	385,85
LTUBE10717	TUB-MR 1300/900*, standaardformaat	1300 x 900 x 30/45 mm	Stuks	403,50
LTUBE10704	TUB-MR 1400/900*, standaardformaat	1400 x 900 x 30/45 mm	Stuks	421,01
LTUBE10705	TUB-MR 1500/900*, standaardformaat	1500 x 900 x 30/45 mm	Stuks	435,69
LTUBE10706	TUB-MR 1600/900*, standaardformaat	1600 x 900 x 30/45 mm	Stuks	449,31
LTUBE10723	TUB-MR 1100/1000*, standaardformaat	1100 x 1000 x 30/45 mm	Stuks	395,10
LTUBE10703	TUB-MR 1200/1000*, standaardformaat	1200 x 1000 x 30/45 mm	Stuks	416,43
LTUBE10724	TUB-MR 1300/1000*, standaardformaat	1300 x 1000 x 30/45 mm	Stuks	453,63
LTUBE10725	TUB-MR 1400/1000*, standaardformaat	1400 x 1000 x 30/45 mm	Stuks	472,08
LTUBE10726	TUB-MR 1500/1000*, standaardformaat	1500 x 1000 x 30/45 mm	Stuks	487,44
LTUBE10727	TUB-MR 1600/1000*, standaardformaat	1600 x 1000 x 30/45 mm	Stuks	501,81
LTUBE10707	TUB-MR 1–1000*, maatwerk	1–1000 x 30/45 mm	Stuks	411,14
LTUBE10708	TUB-MR 1001–1200*, maatwerk	1001–1200 x 30/45 mm	Stuks	467,49
LTUBE10709	TUB-MR 1201–1400*, maatwerk	1201–1400 x 30/45 mm	Stuks	568,49
LTUBE10710	TUB-MR 1401–1600*, maatwerk	1401–1600 x 30/45 mm	Stuks	764,02
LTUBE10711	TUB-MR 1601–1800*, maatwerk, in 2 delen geproduceerd, incl. 1 patroon COL-MK	1601–1800 x 30/45 mm	Stuks	854,67
LTUBE10712	TUB-MR 1801–2000*, maatwerk, in 2 delen geproduceerd, incl. 1 patroon COL-MK	1801–2000 x 30/45 mm	Stuks	893,52



LUX ELEMENTS vervaardigt individueel maatwerk en speciale constructies voor TUB.

Hiertoe behoren maten, diktes, vormen, enz. die van het standaardprogramma afwijken. Meer info zie p. 5.



Meer informatie over TUB zie www.luxelements.com.

Gegevensbladen, montagehandleidingen, keuringsrapporten en bijkomende brochures onder "Downloads", video's onder "Praktijk" en op YouTube.



Inloopdouches, voor de vervanging van badkuipen, afvoertechniek apart **TUB-BOL**

- In de fabriek afgedicht
- Afgedicht montageraam voor de afvoer
- In de fabriek aangebracht afschot (vierzijdig)
- In de lengte inkortbaar door zone zonder afschot
- Hoogte douchebodem: 30/45 mm
- Voor barrièrevrij bouwen
- Tweede waterafvoerniveau
- Passende onderbouwelementen met een hoogte van 55 mm, zie p. 114
- Veilig kliksysteem om het afvoeraansluitstuk te bevestigen
- Passende afvoersystemen zie p. 130-133

Ook verkrijgbaar met afvoergoot, zie TUB-LINE BOL, p. 106

Toebehoren (optioneel)

- Passende zitbanken RELAX-BA vanaf pagina 46



- Douchebodem kan worden ingekort

TUB-BOL 1800/800 – inkortbaar tot minimaal 800 x 1200 mm

TUB-BOL 1800/900 – inkortbaar tot minimaal 900 x 1200 mm

TUB-BOL 1800/1000 – inkortbaar tot minimaal 1000 x 1200 mm

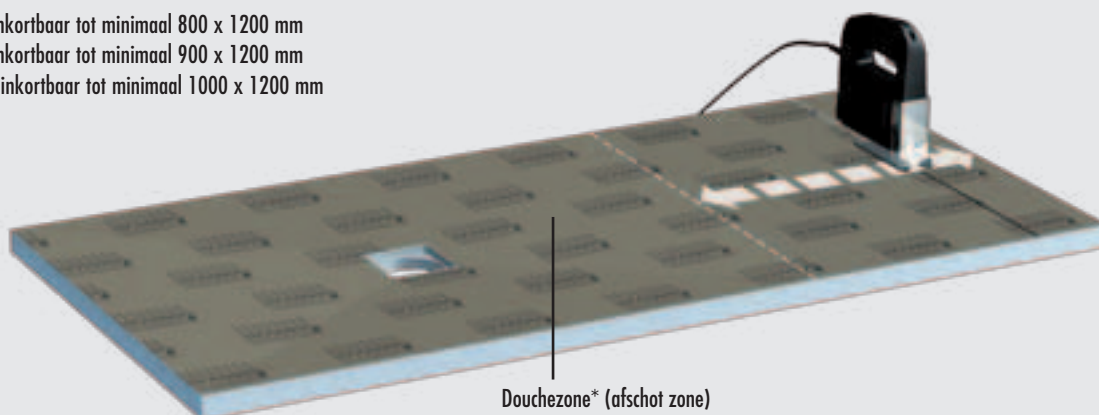

Douchezone* (afschot zone)

*Opgelet: De badmonturen dienen in de douchezone aangebracht te worden.

■ **PRODUCTGEGEVENS – LUX ELEMENTS®-TUB-BOL**

Verpakkingsgegevens zie p. 146 · Onlinecalculator zie p. 7 · * volgens de norm DIN 18534

ARTIKEL-NUMMER	ARTIKELBENAMING / ARTIKELBESCHRIJVING	AFMETINGEN LENGTE x BREEDTE x HOOGTE	EENHEID	PRIJS/ EENHEID €
----------------	---------------------------------------	---	---------	---------------------

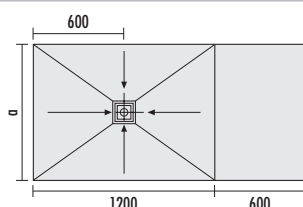

TUB-BOL 1800/800: a = 800
TUB-BOL 1800/900: a = 900
TUB-BOL 1800/1000: a = 1000



TUB-BOL, douchebodemelementen van hardschuim voor de vervanging van badkuipen, met ingebouwd en afgedicht montageraam voor afvoer 135 x 135 mm, inkortbaar, afvoer bij afschuining in het midden.

→ **Onderbouwelementen zie p. 114–115 / Afvoertechniek en toebehoren zie p. 130–133**

LTUBE18026	TUB-BOL 1800/800* , inkortbaar tot minimaal 800 x 1200 mm, afschot van 800 x 1200 mm	1800 x 800 x 30/45 mm	Stuks	470,15
LTUBE18018	TUB-BOL 1800/900* , inkortbaar tot minimaal 900 x 1200 mm, afschot van 900 x 1200 mm	1800 x 900 x 30/45 mm	Stuks	489,68
LTUBE18027	TUB-BOL 1800/1000* , inkortbaar tot minimaal 1000 x 1200 mm, afschot van 1000 x 1200 mm	1800 x 1000 x 30/45 mm	Stuks	521,71



LUX ELEMENTS vervaardigt individueel maatwerk en speciale constructies voor TUB.

Hiertoe behoren maten, diktes, vormen, enz. die van het standaardprogramma afwijken. Meer info zie p. 5.



Meer informatie over TUB zie www.luxelements.com.

Gegevensbladen, montagehandleidingen, keuringsrapporten en bijkomende brochures onder "Downloads", video's onder "Praktijk" en op YouTube.



Inloopdouches, afvoertechniek apart, inclusief oppervlakte-element **TUB-FINISH**

- Set bestaande uit douchebodem en oppervlakte-element van wit solid surface materiaal inclusief designrooster van solid surface materiaal
- Klaar om te verlijmen – zonder tijdrovend bijsnijden
- Afdicht montageraam voor de afvoer
- In de fabriek afdicht
- In de fabriek aangebracht afschot (vierzijdig)
- Uitstekende hygiënische eigenschappen van het oppervlak
- Poriënvrij en hittebestendig oppervlak
- Eenvoudige verzorging en onderhoud
- Duurzaam en sterk
- Hoogte douchebodem: 30/45 mm
- Hoogte oppervlakte-element: 6 mm
- Voor barrièrevrij bouwen
- Tweede waterafvoerniveau
- Passende onderbouwelementen met een hoogte van 55 mm, zie p. 114
- Veilig kliksysteem om het afvoeraansluitstuk te bevestigen
- Passende afvoersystemen zie p.130–133

Ook verkrijgbaar met afvoergoot, zie TUB-LINE FINISH p. 112

Verlijmen met montagelijm COL-MK (zie p. 22), verbruik COL-MK:

douchebodems 900 x 900 mm = 1 patroon,

douchebodems 1200 x 900 mm = 2 patronen,

douchebodems 1600 x 900 mm = 3 patronen

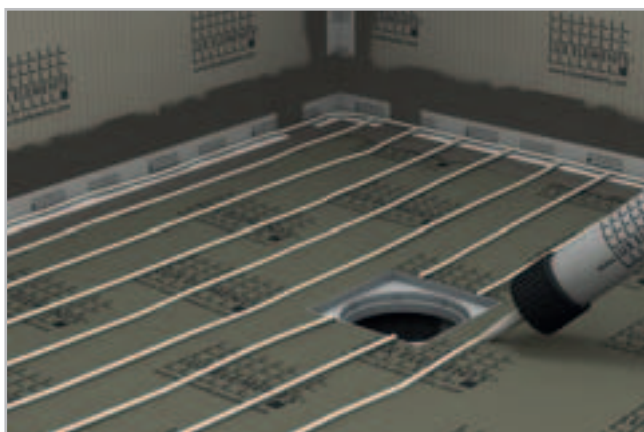

■ Opbouwhoogte (b.v. afvoer horizontaal met onderbouwelement)



Opgelet: Maten in mm. Maten zijn zonder lijmbed en tegels.

■ PRODUCTGEGEVENS – LUX ELEMENTS®-TUB-FINISH

Verpakkingsgegevens zie p. 146 · Onlinecalculator zie p. 7 · * volgens de norm DIN 18534

ARTIKEL-NUMMER	ARTIKELBENAMING / ARTIKELBESCHRIJVING	AFMETINGEN LENGTE x BREEDTE x HOOGTE	EENHEID	PRIJS/ EENHEID €
----------------	---------------------------------------	---	---------	---------------------

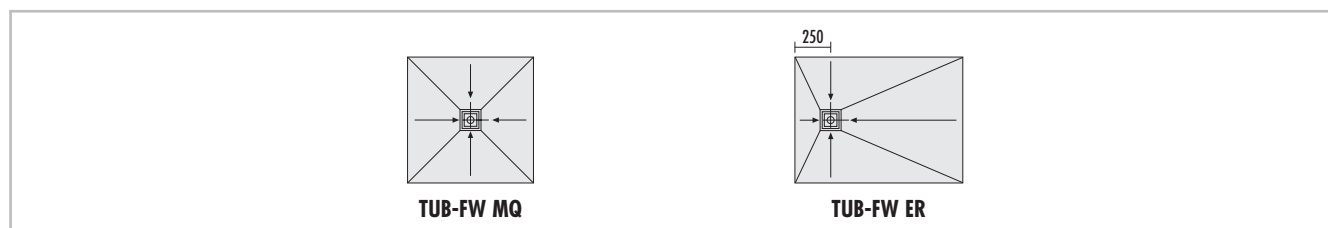

TUB-FW MQ

TUB-FW ER

TUB-FW , douchebodemelementen van hardschuim, met ingebouwd en afdicht montageraam voor afvoer 135 x 135 mm, met oppervlakte-element FW (d = 6 mm) en designrooster FW (d = 6 mm) van wit solid surface materiaal. → Onderbouwelementen zie p. 114–115 / Afvoertechniek en toebehoren zie p. 130–133				
	LTUBE10101.FW	TUB-FW MQ 900* , vierkant, afvoer in het midden	Douchebodemelement: 900 x 900 x 30/45 mm, oppervlakte-element: 900 x 900 x 6 mm	Set 714,62
	LTUBE10601.FW	TUB-FW ER 1200/900* , rechthoekig, afvoer decentraal	Douchebodemelement: 1200 x 900 x 30/45 mm, oppervlakte-element: 1200 x 900 x 6 mm	Set 767,07
	LTUBE10605.FW	TUB-FW ER 1600/900* , rechthoekig, afvoer decentraal	Douchebodemelement: 1600 x 900 x 30/45 mm, oppervlakte-element: 1600 x 900 x 6 mm	Set 919,07



LUX ELEMENTS vervaardigt individueel maatwerk en speciale constructies voor TUB.

Hiertoe behoren maten, diktes, vormen, enz. die van het standaardprogramma afwijken. Meer info zie p. 5.



Meer informatie over TUB zie www.luxelements.com.

Gegevensbladen, montagehandleidingen, keuringsrapporten en bijkomende brochures onder "Downloads", video's onder "Praktijk" en op YouTube.



Inloopdouches, afvoertechniek apart, met afgedichte afvoergoot

TUB-LINE

- Douchebodem met ingebouwde en afgedichte vloerafvoergoot (70 x 650 mm, 70 x 750 mm of 70 x 850 mm)
- In de fabriek afgedicht
- In de fabriek aangebracht afschot (eenzijdig/vierzijdig)
- Hoogte douchebodem: 30/45 mm
- Het systeem biedt twee designvarianten door een draaibare gootafdekking
- Schoon betegelen dankzij tegelhulp
- In de hoogte verstelbaar voor optimale aanpassing aan de dikte van de afwerking
- Voor barrière vrij bouwen
- Tweede waterafvoerniveau
- Passende onderbouwelementen met een hoogte van 55 mm, zie p. 114
- Veilig kliksysteem om het afvoeraansluitstuk te bevestigen
- Passende afvoersystemen zie p. 134



Opbouwhoogtes

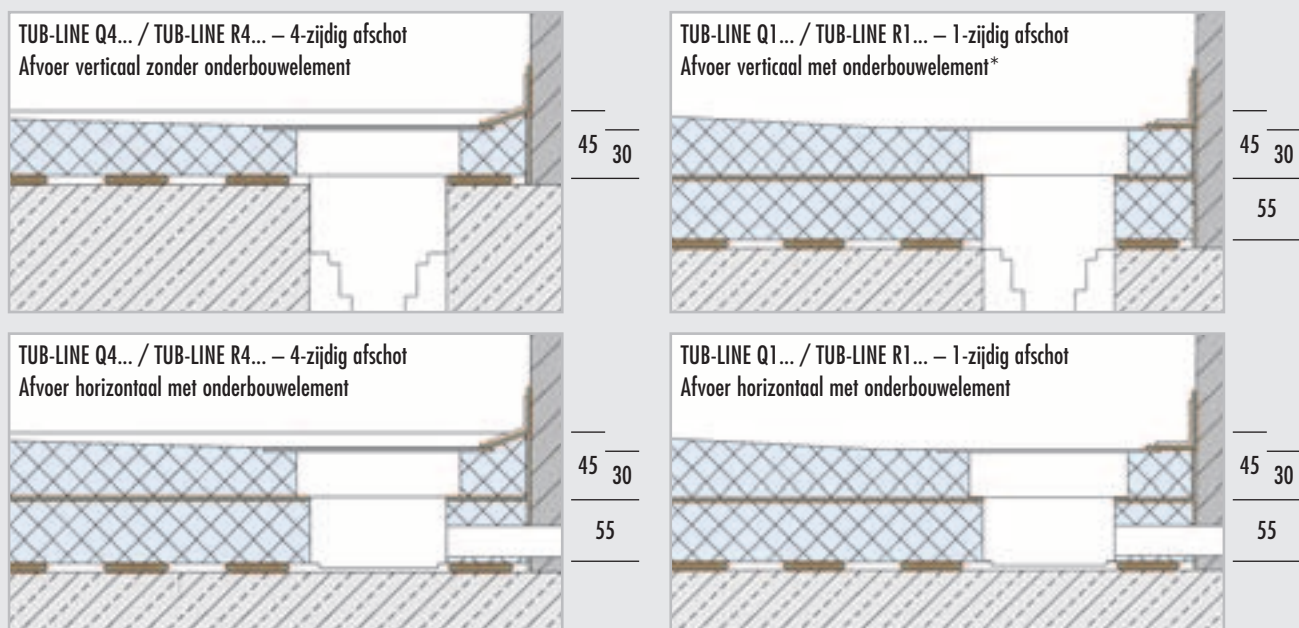

* Bij het inbouwen van de verticale afvoer zonder onderbouwelement verkleint de totale hoogte met de hoogte van het onderbouwelement (= 55 mm).

Opgelet: Maten in mm. Maten zijn zonder lijmband en tegels. Verdere gegevens vindt u in het technisch datablad TUB-LINE.

■ PRODUCTGEGEVENS – LUX ELEMENTS®-TUB-LINE Q4 / Q1

Verpakkingsgegevens zie p. 146 · Onlinecalculator zie p. 7 · * volgens de norm DIN 18534

ARTIKEL-NUMMER	ARTIKELBENAMING / ARTIKELBESCHRIJVING	AFMETINGEN LENGTE x BREEDE x HOOGTE	EENHEID	PRIJS/ EENHEID €
----------------	---------------------------------------	--	---------	---------------------

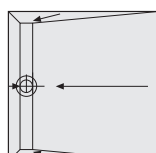

TUB-LINE Q4

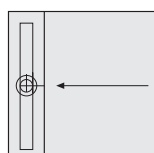

TUB-LINE Q1



afvoergoot

	TUB-LINE Q4 , douchebodemelementen van hardschuim, vierkant, met 4-zijdig afschot, met ingebouwde en afgedichte vloerafvoergoot, met gootafdekking en tegelhulp van geborsteld roestvrij staal, gootafdekking betegelbaar aan de achterkant, met stankafsluiter, hoogte aanpasbaar met adapter van 5–17 mm. → Onderbouwelementen zie p. 114–115 / Afvoertechniek en toebehoren zie p. 134				
	met vloerafvoergoot 70 x 650 mm				
	LTUBE94033	TUB-LINE Q4 800*, standaardformaat	800 x 800 x 30/45 mm	Stuks	777,41
	LTUBE94035	TUB-LINE Q4 800-900*, maatwerk	800–900 x 800–900 x 30/45 mm	Stuks	822,43
	met vloerafvoergoot 70 x 750 mm				
	LTUBE94001	TUB-LINE Q4 900*, standaardformaat	900 x 900 x 30/45 mm	Stuks	814,35
	LTUBE94009	TUB-LINE Q4 900–1000*, maatwerk	900–1000 x 900–1000 x 30/45 mm	Stuks	906,16
	met vloerafvoergoot 70 x 850 mm				
	LTUBE94017	TUB-LINE Q4 1000*, standaardformaat	1000 x 1000 x 30/45 mm	Stuks	885,31
	LTUBE94037	TUB-LINE Q4 1100*, standaardformaat	1100 x 1100 x 30/45 mm	Stuks	913,43
	LTUBE94019	TUB-LINE Q4 1200*, standaardformaat	1200 x 1200 x 30/45 mm	Stuks	941,59
	LTUBE94023	TUB-LINE Q4 1000–1200*, maatwerk	1000–1200 x 1000–1200 x 30/45 mm	Stuks	988,43
		TUB-LINE Q1 , douchebodemelementen van hardschuim, vierkant, met 1-zijdig afschot, met ingebouwde en afgedichte vloerafvoergoot, met gootafdekking en tegelhulp van geborsteld roestvrij staal, gootafdekking betegelbaar aan de achterkant, met stankafsluiter, hoogte aanpasbaar met adapter van 5–17 mm. → Onderbouwelementen zie p. 114–115 / Afvoertechniek en toebehoren zie p. 134			
met vloerafvoergoot 70 x 650 mm					
LTUBE94034		TUB-LINE Q1 800*, standaardformaat	800 x 800 x 30/45 mm	Stuks	770,11
LTUBE94036		TUB-LINE Q1 800-900*, maatwerk	800–900 x 800–900 x 30/45 mm	Stuks	812,27
met vloerafvoergoot 70 x 750 mm					
LTUBE94002		TUB-LINE Q1 900*, standaardformaat	900 x 900 x 30/45 mm	Stuks	807,05
LTUBE94010		TUB-LINE Q1 870–1000*, maatwerk	870–1000 x 900–1000 x 30/45 mm	Stuks	898,79
met vloerafvoergoot 70 x 850 mm					
LTUBE94018		TUB-LINE Q1 1000*, standaardformaat	1000 x 1000 x 30/45 mm	Stuks	878,03
LTUBE94038		TUB-LINE Q1 1100*, standaardformaat	1100 x 1100 x 30/45 mm	Stuks	906,17
LTUBE94020		TUB-LINE Q1 1200*, standaardformaat	1200 x 1200 x 30/45 mm	Stuks	934,32
LTUBE94024		TUB-LINE Q1 970–1200*, maatwerk	970–1200 x 1000–1200 x 30/45 mm	Stuks	980,82



LUX ELEMENTS vervaardigt individueel maatwerk en speciale constructies voor TUB.

Hiertoe behoren maten, diktes, vormen, enz. die van het standaardprogramma afwijken. Meer info zie p. 5.



Meer informatie over TUB zie www.luxelements.com.

Gegevensbladen, montagehandleidingen, keuringsrapporten en bijkomende brochures onder "Downloads", video's onder "Praktijk" en op YouTube.

■ PRODUCTGEGEVENS – LUX ELEMENTS®-TUB-LINE R4

Verpakkingsgegevens zie p. 147 · Onlinecalculator zie p. 7 · * volgens de norm DIN 18534

ARTIKEL-NUMMER	ARTIKELBENAMING / ARTIKELBESCHRIJVING	AFMETINGEN LENGTE x BREEDTE x HOOGTE	EENHEID	PRIJS/EENHEID €
----------------	---------------------------------------	--------------------------------------	---------	-----------------

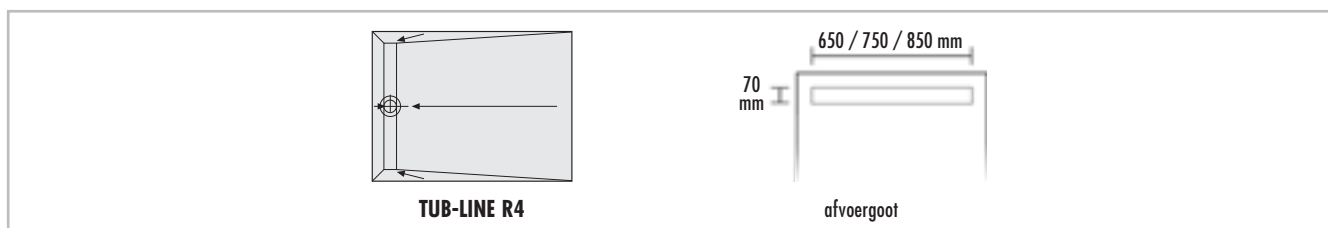

	TUB-LINE R4 , douchebodemelementen van hardschuim, rechthoekig, met 4-zijdig afschot, met ingebouwde en afgedichte vloerafvoergoot aan de korte kant, met gootafdekking en tegelhulp van geborsteld roestvrij staal, gootafdekking betegelbaar aan de achterkant, met stankafsluiter, hoogte aanpasbaar met adapter van 5–17 mm. → Onderbouwelementen zie p. 114–115 / Afvoertechniek en toebehoren zie p. 134				
	met vloerafvoergoot 70 x 650 mm				
	LTUBE94039	TUB-LINE R4 900/800* , standaardformaat	900 x 800 x 30/45 mm	Stuks	778,73
	LTUBE94041	TUB-LINE R4 1000/800* , standaardformaat	1000 x 800 x 30/45 mm	Stuks	793,36
	LTUBE94043	TUB-LINE R4 1100/800* , standaardformaat	1100 x 800 x 30/45 mm	Stuks	807,99
	LTUBE94045	TUB-LINE R4 1200/800* , standaardformaat	1200 x 800 x 30/45 mm	Stuks	822,62
	met vloerafvoergoot 70 x 750 mm				
	LTUBE94047	TUB-LINE R4 1000/900* , standaardformaat	1000 x 900 x 30/45 mm	Stuks	813,01
	LTUBE94049	TUB-LINE R4 1100/900* , standaardformaat	1100 x 900 x 30/45 mm	Stuks	834,40
	LTUBE94003	TUB-LINE R4 1200/900* , standaardformaat	1200 x 900 x 30/45 mm	Stuks	855,82
	LTUBE94051	TUB-LINE R4 1300/900* , standaardformaat	1300 x 900 x 30/45 mm	Stuks	881,68
	LTUBE94005	TUB-LINE R4 1400/900* , standaardformaat	1400 x 900 x 30/45 mm	Stuks	907,52
	LTUBE94053	TUB-LINE R4 1500/900* , standaardformaat	1500 x 900 x 30/45 mm	Stuks	920,85
	LTUBE94007	TUB-LINE R4 1600/900* , standaardformaat	1600 x 900 x 30/45 mm	Stuks	934,18
	met vloerafvoergoot 70 x 850 mm				
	LTUBE94055	TUB-LINE R4 1100/1000* , standaardformaat	1100 x 1000 x 30/45 mm	Stuks	897,09
	LTUBE94021	TUB-LINE R4 1200/1000* , standaardformaat	1200 x 1000 x 30/45 mm	Stuks	914,93
	LTUBE94057	TUB-LINE R4 1300/1000* , standaardformaat	1300 x 1000 x 30/45 mm	Stuks	943,31
	LTUBE94059	TUB-LINE R4 1400/1000* , standaardformaat	1400 x 1000 x 30/45 mm	Stuks	972,61
	LTUBE94061	TUB-LINE R4 1500/1000* , standaardformaat	1500 x 1000 x 30/45 mm	Stuks	992,45
LTUBE94063	TUB-LINE R4 1600/1000* , standaardformaat	1600 x 1000 x 30/45 mm	Stuks	1.007,60	



LUX ELEMENTS vervaardigt individueel maatwerk en speciale constructies voor TUB. Hiertoe behoren maten, diktes, vormen, enz. die van het standaardprogramma afwijken. Meer info zie p. 5.



Meer informatie over TUB zie www.luxelements.com. Gegevensbladen, montagehandleidingen, keuringsrapporten en bijkomende brochures onder "Downloads", video's onder "Praktijk" en op YouTube.

■ PRODUCTGEGEVENS – LUX ELEMENTS®-TUB-LINE R4

Verpakkingsgegevens op aanvraag · Onlinecalculator zie p. 7 · * volgens de norm DIN 18534

ARTIKEL-NUMMER	ARTIKELBENAMING / ARTIKELBESCHRIJVING	AFMETINGEN LENGTE x BREEDE x HOOGTE	EENHEID	PRIJS/EENHEID €
----------------	---------------------------------------	-------------------------------------	---------	-----------------

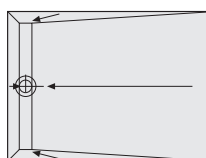

TUB-LINE R4

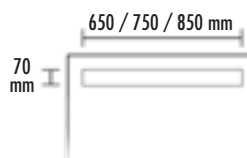

afvoergoot

TUB-LINE R4, douchebodemelementen van hardschuim, rechthoekig, met 4-zijdig afschot, met ingebouwde en afgedichte vloerafvoergoot aan de korte kant, met gootafdekking en tegelhulp van geborsteld roestvrij staal, gootafdekking betegelbaar aan de achterkant, met stankafsluiter, hoogte aanpasbaar met adapter van 5–17 mm. → **Onderbouwelementen zie p. 114–115 / Afvoertechniek en toebehoren zie p. 134**

met vloerafvoergoot 70 x 650 mm

LTUBE94065	TUB-LINE R4 900–1200/800–900*, maatwerk	900–1200 x 800–900 x 30/45 mm	Stuks	906,49
------------	---	-------------------------------	-------	--------

met vloerafvoergoot 70 x 750 mm

LTUBE94011	TUB-LINE R4 1000–1200/900–1000*, maatwerk	1000–1200 x 900–1000 x 30/45 mm	Stuks	936,63
------------	---	---------------------------------	-------	--------

LTUBE94013	TUB-LINE R4 1200–1400/900–1000*, maatwerk	1200–1400 x 900–1000 x 30/45 mm	Stuks	1.027,93
------------	---	---------------------------------	-------	----------

LTUBE94015	TUB-LINE R4 1400–1600/900–1000*, maatwerk	1400–1600 x 900–1000 x 30/45 mm	Stuks	1.062,43
------------	---	---------------------------------	-------	----------

met vloerafvoergoot 70 x 850 mm

LTUBE94025	TUB-LINE R4 1000–1200/1000–1100*, maatwerk	1000–1200 x 1000–1100 x 30/45 mm	Stuks	982,32
------------	--	----------------------------------	-------	--------

LTUBE94067	TUB-LINE R4 1200–1400/1000–1100*, maatwerk	1200–1400 x 1000–1100 x 30/45 mm	Stuks	1.131,06
------------	--	----------------------------------	-------	----------

LTUBE94069	TUB-LINE R4 1400–1600/1000–1100*, maatwerk	1400–1600 x 1000–1100 x 30/45 mm	Stuks	1.158,53
------------	--	----------------------------------	-------	----------

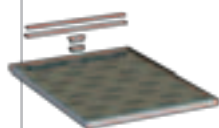

LUX ELEMENTS vervaardigt individueel maatwerk en speciale constructies voor TUB.

Hier toe behoren maten, diktes, vormen, enz. die van het standaardprogramma afwijken. Meer info zie p. 5.



Meer informatie over TUB zie www.luxelements.com.

Gegevensbladen, montagehandleidingen, keuringsrapporten en bijkomende brochures onder "Downloads", video's onder "Praktijk" en op YouTube.

■ PRODUCTGEGEVENS – LUX ELEMENTS®-TUB-LINE R1

Verpakkingsgegevens zie p. 147 · Onlinecalculator zie p. 7 · * volgens de norm DIN 18534

ARTIKEL-NUMMER	ARTIKELBENAMING / ARTIKELBESCHRIJVING	AFMETINGEN LENGTE x BREEDTE x HOOGTE	EENHEID	PRIJS/EENHEID €
----------------	---------------------------------------	--------------------------------------	---------	-----------------

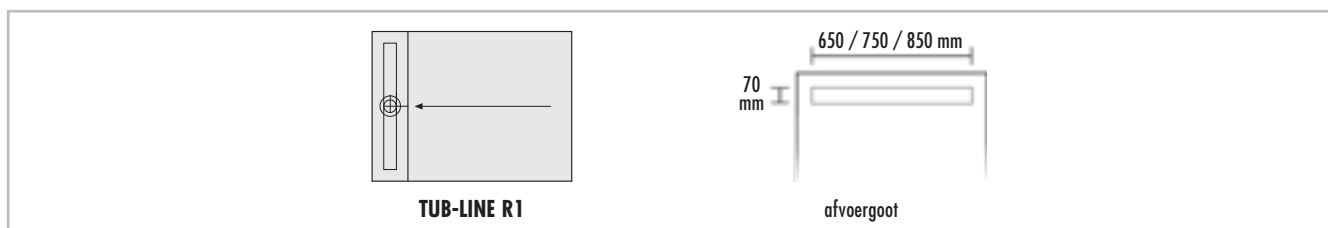

	TUB-LINE R1 , douchebodemelementen van hardschuim, rechthoekig, met 1-zijdig afschot, met ingebouwde en afgedichte vloerafvoergoot aan de korte kant, met gootafdekking en tegelhelp van geborsteld roestvrij staal, gootafdekking betegelbaar aan de achterkant, met stankafsluiter, hoogte aanpasbaar met adapter van 5–17 mm. → Onderbouwelementen zie p. 114–115 / Afvoertechniek en toebehoren zie p. 134				
	met vloerafvoergoot 70 x 650 mm				
	LTUBE94040	TUB-LINE R1 900/800*, standaardformaat	900 x 800 x 30/45 mm	Stuks	771,42
	LTUBE94042	TUB-LINE R1 1000/800*, standaardformaat	1000 x 800 x 30/45 mm	Stuks	787,20
	LTUBE94044	TUB-LINE R1 1100/800*, standaardformaat	1100 x 800 x 30/45 mm	Stuks	800,89
	LTUBE94046	TUB-LINE R1 1200/800*, standaardformaat	1200 x 800 x 30/45 mm	Stuks	815,20
	met vloerafvoergoot 70 x 750 mm				
	LTUBE94048	TUB-LINE R1 1000/900*, standaardformaat	1000 x 900 x 30/45 mm	Stuks	805,90
	LTUBE94050	TUB-LINE R1 1100/900*, standaardformaat	1100 x 900 x 30/45 mm	Stuks	827,01
	LTUBE94004	TUB-LINE R1 1200/900*, standaardformaat	1200 x 900 x 30/45 mm	Stuks	848,38
	LTUBE94052	TUB-LINE R1 1300/900*, standaardformaat	1300 x 900 x 30/45 mm	Stuks	874,35
	LTUBE94006	TUB-LINE R1 1400/900*, standaardformaat	1400 x 900 x 30/45 mm	Stuks	900,13
	LTUBE94054	TUB-LINE R1 1500/900*, standaardformaat	1500 x 900 x 30/45 mm	Stuks	913,43
	LTUBE94008	TUB-LINE R1 1600/900*, standaardformaat	1600 x 900 x 30/45 mm	Stuks	926,79
	met vloerafvoergoot 70 x 850 mm				
	LTUBE94056	TUB-LINE R1 1100/1000*, standaardformaat	1100 x 1000 x 30/45 mm	Stuks	889,78
	LTUBE94022	TUB-LINE R1 1200/1000*, standaardformaat	1200 x 1000 x 30/45 mm	Stuks	907,53
	LTUBE94058	TUB-LINE R1 1300/1000*, standaardformaat	1300 x 1000 x 30/45 mm	Stuks	936,00
	LTUBE94060	TUB-LINE R1 1400/1000*, standaardformaat	1400 x 1000 x 30/45 mm	Stuks	965,31
	LTUBE94062	TUB-LINE R1 1500/1000*, standaardformaat	1500 x 1000 x 30/45 mm	Stuks	985,15
LTUBE94064	TUB-LINE R1 1600/1000*, standaardformaat	1600 x 1000 x 30/45 mm	Stuks	1.000,28	



LUX ELEMENTS vervaardigt individueel maatwerk en speciale constructies voor TUB. Hiertoe behoren maten, diktes, vormen, enz. die van het standaardprogramma afwijken. Meer info zie p. 5.



Meer informatie over TUB zie www.luxelements.com. Gegevensbladen, montagehandleidingen, keuringsrapporten en bijkomende brochures onder "Downloads", video's onder "Praktijk" en op YouTube.

■ PRODUCTGEGEVENS – LUX ELEMENTS®-TUB-LINE R1

Verpakkingsgegevens op aanvraag · Onlinecalculator zie p. 7 · * volgens de norm DIN 18534

ARTIKEL-NUMMER	ARTIKELBENAMING / ARTIKELBESCHRIJVING	AFMETINGEN LENGTE x BREEDE x HOOGTE	EENHEID	PRIJS/EENHEID €
----------------	---------------------------------------	-------------------------------------	---------	-----------------

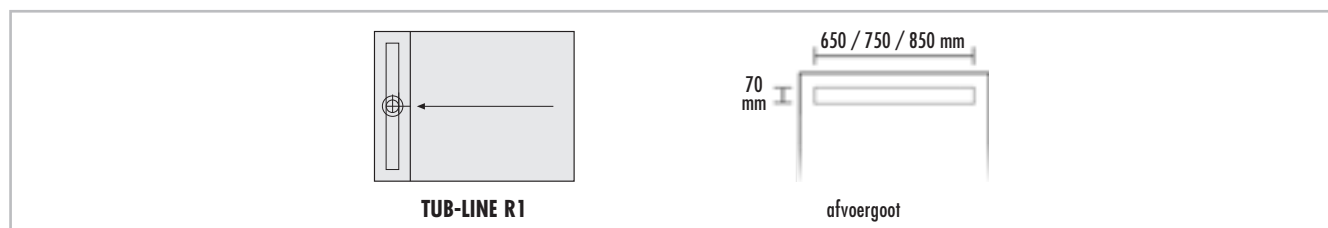

	TUB-LINE R1 , douchebodemelementen van hardschuim, rechthoekig, met 1-zijdig afschot, met ingebouwde en afgedichte vloerafvoergoot aan de korte kant, met gootafdekking en tegelhulp van geborsteld roestvrij staal, gootafdekking betegelbaar aan de achterkant, met stankafsluiter, hoogte aanpasbaar met adapter van 5–17 mm. → Onderbouwelementen zie p. 114–115 / Afvoertechniek en toebehoren zie p. 134				
	met vloerafvoergoot 70 x 650 mm				
	LTUBE94066	TUB-LINE R1 900–1200/770–900*, maatwerk	900–1200 x 770–900 x 30/45 mm	Stuks	898,65
	met vloerafvoergoot 70 x 750 mm				
	LTUBE94012	TUB-LINE R1 1000–1200/870–1000*, maatwerk	1000–1200 x 870–1000 x 30/45 mm	Stuks	929,02
	LTUBE94014	TUB-LINE R1 1200–1400/870–1000*, maatwerk	1200–1400 x 870–1000 x 30/45 mm	Stuks	1.020,43
	LTUBE94016	TUB-LINE R1 1400–1600/870–1000*, maatwerk	1400–1600 x 870–1000 x 30/45 mm	Stuks	1.053,82
	met vloerafvoergoot 70 x 850 mm				
	LTUBE94026	TUB-LINE R1 1000–1200/970–1100*, maatwerk	1000–1200 x 970–1100 x 30/45 mm	Stuks	974,72
	LTUBE94068	TUB-LINE R1 1200–1400/970–1100*, maatwerk	1200–1400 x 970–1100 x 30/45 mm	Stuks	1.115,21
LTUBE94070	TUB-LINE R1 1400–1600/970–1100*, maatwerk	1400–1600 x 970–1100 x 30/45 mm	Stuks	1.137,40	



LUX ELEMENTS vervaardigt individueel maatwerk en speciale constructies voor TUB.

Hiertoe behoren maten, diktes, vormen, enz. die van het standaardprogramma afwijken. Meer info zie p. 5.



Meer informatie over TUB zie www.luxelements.com.

Gegevensbladen, montagehandleidingen, keuringsrapporten en bijkomende brochures onder "Downloads", video's onder "Praktijk" en op YouTube.



Inloopdouches, voor de vervanging van badkuipen, afvoertechniek apart **TUB-LINE BOL**

- Douchebodem met ingebouwde en afgedichte vloer-afvoergoot (70 x 650 mm, 70 x 750 mm of 70 x 850 mm)
- Het systeem biedt twee designvarianten door een draaibare gootafdekking
- In de fabriek afgedicht
- In de fabriek aangebracht afschot (vierzijdig)
- Douchebodem hoogte: 30/45 mm
- Schoon betegelen dankzij tegelhulp
- In de hoogte verstelbaar voor optimale aanpassing aan de dikte van de afwerking
- In de lengte inkortbaar door zone zonder afschot
- Voor barrière vrij bouwen
- Tweede waterafvoerniveau
- Passende onderbouwelementen met een hoogte van 55 mm, zie p. 114
- Veilig kliksysteem om het afvoeraansluitstuk te bevestigen
- Passende afvoersystemen zie p. 134
- Ook verkrijgbaar met verlengde gootafdekking, zie p. 110

Ook verkrijgbaar met puntafwatering, zie TUB-BOL, p. 96

Toebehoren (optioneel)

- Passende zitbanken RELAX-BA vanaf pagina 46



- Douchebodem kan worden ingekort

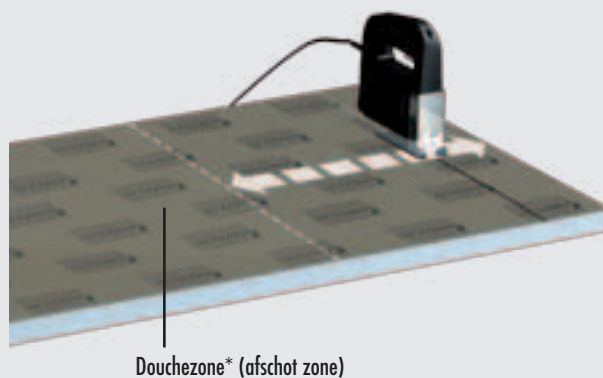

*Opgelet: De badmonturen dienen in de douchezone aangebracht te worden.

■ PRODUCTGEGEVENS – LUX ELEMENTS®-TUB-LINE BOL

Verpakkingsgegevens zie p. 148 · Onlinecalculator zie p. 7 · * volgens de norm DIN 18534

ARTIKEL-NUMMER	ARTIKELBENAMING / ARTIKELBESCHRIJVING	AFMETINGEN LENGTE x BREEDTE x HOOGTE	EENHEID	PRIJS/EENHEID €
----------------	---------------------------------------	--------------------------------------	---------	-----------------

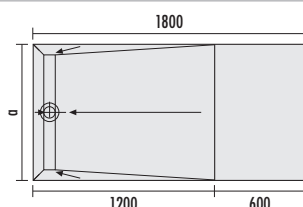

TUB-LINE BOL 1800/800: $\alpha = 800$
TUB-LINE BOL 1800/900: $\alpha = 900$
TUB-LINE BOL 1800/1000: $\alpha = 1000$

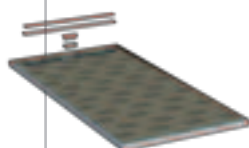

TUB-LINE BOL, douchebodemelementen van hardschuim voor de vervanging van badkuipen, met 4-zijdig afschot, met ingebouwde en afgedichte vloer-afvoergoot aan de korte kant, met gootafdekking en tegelhulp van geborsteld roestvrij staal, gootafdekking betegelbaar aan de achterkant, met stankafsluiter, hoogteaanpasbaar met adapter van 5–17 mm. → **Onderbouwelementen zie p. 114–115 / Afvoertechniek en toebehoren zie p. 134**

met vloerafvoergoot 70 x 650 mm

LTUBE97003	TUB-LINE BOL 1800/800*, inkortbaar tot minimaal 800 x 1200 mm, afschot van 800 x 1200 mm	1800 x 800 x 30/45 mm	Stuks	931,10
------------	--	-----------------------	-------	--------

met vloerafvoergoot 70 x 750 mm

LTUBE97001	TUB-LINE BOL 1800/900*, inkortbaar tot minimaal 900 x 1200 mm, afschot van 900 x 1200 mm	1800 x 900 x 30/45 mm	Stuks	966,77
------------	--	-----------------------	-------	--------

met vloerafvoergoot 70 x 850 mm

LTUBE97005	TUB-LINE BOL 1800/1000*, inkortbaar tot minimaal 1000 x 1200 mm, afschot van 1000 x 1200 mm	1800 x 1000 x 30/45 mm	Stuks	988,68
------------	---	------------------------	-------	--------



LUX ELEMENTS vervaardigt individueel maatwerk en speciale constructies voor TUB.

Hier toe behoren maten, diktes, vormen, enz. die van het standaardprogramma afwijken. Meer info zie p. 5.



Meer informatie over TUB zie www.luxelements.com.

Gegevensbladen, montagehandleidingen, keuringsrapporten en bijkomende brochures onder "Downloads", video's onder "Praktijk" en op YouTube.



Inloopdouches, afvoertechniek apart, met verlengde gootafdekking **TUB-LINE V**

- Douchebodem met ingebouwde en afgedichte vloer-afvoergoot
- Met verlengde gootafdekking (niet draaibaar) en verlengde tegelhulp van geborsteld roestvrij staal voor doorlopende gootanzicht van wand tot wand
- Inkortbaar voor aanpassing aan de douchezone
- In de fabriek afgedicht
- In de fabriek aangebracht afschot (eenzijdig)
- Douchebodem hoogte: 30/45 mm
- In de hoogte verstelbaar voor optimale aanpassing aan de dikte van de afwerking
- Voor barrièrevrij bouwen
- Tweede waterafvoerniveau
- Passende onderbouwelementen met een hoogte van 55 mm, zie p. 114
- Veilig kliksysteem om het afvoeraansluitstuk te bevestigen
- Passende afvoersystemen zie p 134



■ Traploze aanpassing

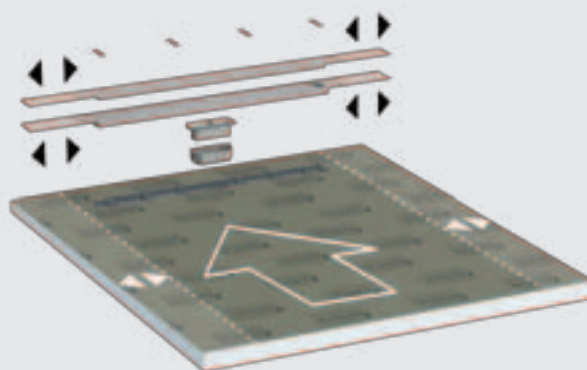

- bij breedte douchebodem 800 – 1000 mm: tot 740 mm
- bij breedte douchebodem 1100 – 1200 mm: tot 940 mm

■ PRODUCTGEGEVENS – LUX ELEMENTS®-TUB-LINE V

Verpakkingsgegevens zie p. 148 · Onlinecalculator zie p. 7 · * volgens de norm DIN 18534

ARTIKEL-NUMMER	ARTIKELBENAMING / ARTIKELBESCHRIJVING	AFMETINGEN LENGTE x BREEDE x HOOGTE	EENHEID	PRIJS/EENHEID €
----------------	---------------------------------------	-------------------------------------	---------	-----------------

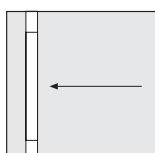

TUB-LINE V Q1

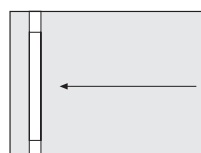

TUB-LINE V R1

<p>TUB-LINE V, douchebodemelementen van hardschuim met ingebouwde en afgedichte vloerafvoergoot (rechthoekig: aan de korte kant), met 1-zijdig afschot, met verlengde tegelhulp V en verlengde gootafdekking V over de breedte van de douchebodem van geborsteld roestvrij staal, met stankafsluiter, hoogte aanpasbaar met adapter van 5–17 mm. Douchebodem inkortbaar. Inclusief toebehoren voor de traploze aanpassing van de roestvrij stalen componenten. → Onderbouwelementen zie p. 114–115 / Afvoertechniek en toebehoren zie p. 134</p>				
	LTUBE98010	TUB-LINE V Q1 800*, vierkant	800 x 800 x 30/45 mm	Stuks 801,15
	LTUBE98011	TUB-LINE V Q1 900*, vierkant	900 x 900 x 30/45 mm	Stuks 838,09
	LTUBE98012	TUB-LINE V Q1 1000*, vierkant	1000 x 1000 x 30/45 mm	Stuks 909,07
	LTUBE98013	TUB-LINE V Q1 1100*, vierkant	1100 x 1100 x 30/45 mm	Stuks 937,21
	LTUBE98014	TUB-LINE V Q1 1200*, vierkant	1200 x 1200 x 30/45 mm	Stuks 965,35
	LTUBE98015	TUB-LINE V R1 900/800*, rechthoekig	900 x 800 x 30/45 mm	Stuks 802,46
	LTUBE98016	TUB-LINE V R1 1000/800*, rechthoekig	1000 x 800 x 30/45 mm	Stuks 818,24
	LTUBE98017	TUB-LINE V R1 1100/800*, rechthoekig	1100 x 800 x 30/45 mm	Stuks 831,92
	LTUBE98018	TUB-LINE V R1 1200/800*, rechthoekig	1200 x 800 x 30/45 mm	Stuks 846,24
	LTUBE98019	TUB-LINE V R1 1000/900*, rechthoekig	1000 x 900 x 30/45 mm	Stuks 836,94
	LTUBE98020	TUB-LINE V R1 1100/900*, rechthoekig	1100 x 900 x 30/45 mm	Stuks 858,05
	LTUBE98021	TUB-LINE V R1 1200/900*, rechthoekig	1200 x 900 x 30/45 mm	Stuks 879,42
	LTUBE98022	TUB-LINE V R1 1300/900*, rechthoekig	1300 x 900 x 30/45 mm	Stuks 905,39
	LTUBE98023	TUB-LINE V R1 1400/900*, rechthoekig	1400 x 900 x 30/45 mm	Stuks 931,16
	LTUBE98024	TUB-LINE V R1 1500/900*, rechthoekig	1500 x 900 x 30/45 mm	Stuks 944,47
	LTUBE98025	TUB-LINE V R1 1600/900*, rechthoekig	1600 x 900 x 30/45 mm	Stuks 957,83
	LTUBE98026	TUB-LINE V R1 1100/1000*, rechthoekig	1100 x 1000 x 30/45 mm	Stuks 920,81
	LTUBE98027	TUB-LINE V R1 1200/1000*, rechthoekig	1200 x 1000 x 30/45 mm	Stuks 938,57
	LTUBE98028	TUB-LINE V R1 1300/1000*, rechthoekig	1300 x 1000 x 30/45 mm	Stuks 976,25
	LTUBE98029	TUB-LINE V R1 1400/1000*, rechthoekig	1400 x 1000 x 30/45 mm	Stuks 1.005,88
	LTUBE98030	TUB-LINE V R1 1500/1000*, rechthoekig	1500 x 1000 x 30/45 mm	Stuks 1.025,10
	LTUBE98031	TUB-LINE V R1 1600/1000*, rechthoekig	1600 x 1000 x 30/45 mm	Stuks 1.041,19



LUX ELEMENTS vervaardigt individueel maatwerk en speciale constructies voor TUB.

Hiertoe behoren maten, diktes, vormen, enz. die van het standaardprogramma afwijken. Meer info zie p. 5.



Meer informatie over TUB zie www.luxelements.com.

Gegevensbladen, montagehandleidingen, keuringsrapporten en bijkomende brochures onder "Downloads", video's onder "Praktijk" en op YouTube.



Inloopdouches, voor de vervanging van badkuipen, afvoertechniek apart, met verlengde gootafdekking

TUB-LINE BOL V

- Douchebodem met ingebouwde en afgedichte vloer-afvoergoot
- Met verlengde gootafdekking (niet draaibaar) en verlengde tegelhulp van geborsteld roestvrij staal voor doorlopende gootaanzicht van wand tot wand
- Inkortbaar voor aanpassing aan de douchezone
- In de fabriek afgedicht
- In de fabriek aangebracht afschot (eenzijdig)
- Douchebodem hoogte: 30/45 mm
- In de lengte inkortbaar door zone zonder afschot
- In de hoogte verstelbaar voor optimale aanpassing aan de dikte van de afwerking
- Voor barrière vrij bouwen
- Tweede waterafvoerniveau
- Passende onderbouwelementen met een hoogte van 55 mm, zie p. 114
- Veilig kliksysteem om het afvoeraansluitstuk te bevestigen
- Passende afvoersystemen zie p. 134

Toebehoren (optioneel)

- Passende zitbanken RELAX-BA vanaf pagina 46

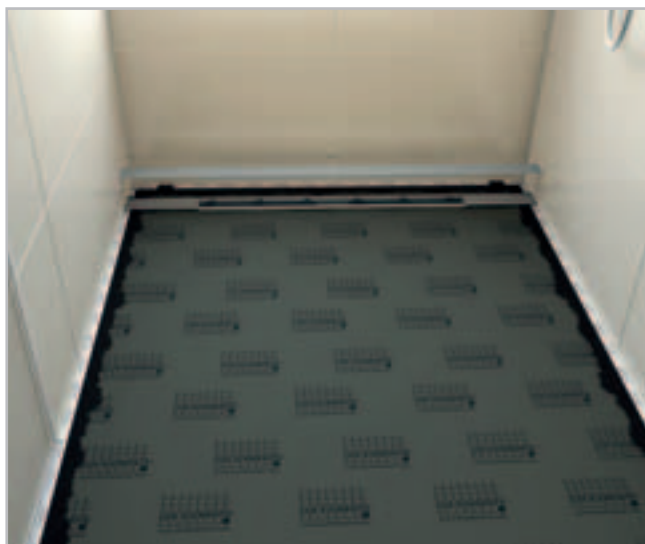

■ Traploze aanpassing

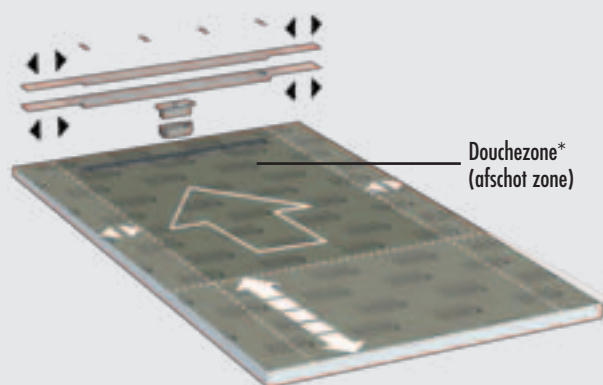

- bij breedte douchebodem 800 – 1000 mm: tot 740 mm
- bij breedte douchebodem 1200 mm: tot 940 mm

*Opgelet: De badmonturen dienen in de douchezone aangebracht te worden.

■ PRODUCTGEGEVENS – LUX ELEMENTS®-TUB-LINE BOL V

Verpakkingsgegevens zie p. 148 · Onlinecalculator zie p. 7 · * volgens de norm DIN 18534

ARTIKEL-NUMMER	ARTIKELBENAMING / ARTIKELBESCHRIJVING	AFMETINGEN LENGTE x BREEDTE x HOOGTE	EENHEID	PRIJS/EENHEID €
----------------	---------------------------------------	--------------------------------------	---------	-----------------

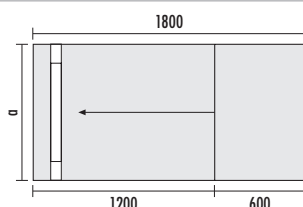

TUB-LINE BOL V R1 1800/800: $a = 800$
 TUB-LINE BOL V R1 1800/900: $a = 900$
 TUB-LINE BOL V R1 1800/1000: $a = 1000$
 TUB-LINE BOL V R1 1800/1200: $a = 1200$

	TUB-LINE BOL V R1 , douchebodemelementen van hardschuim met ingebouwde en afgedichte vloerafvoergoot aan de korte kant, met 1-zijdig afschot, met verlengde tegelhulp V en verlengde gootafdekking V over de breedte van de douchebodem van geborsteld roestvrij staal, met stankafsluiter, hoogte aanpasbaar met adapter van 5–17 mm. Douchebodem inkortbaar. Inclusief toebehoren voor de traploze aanpassing van de roestvrij stalen componenten. → Onderbouwelementen zie p. 114–115 / Afvoertechniek en toebehoren zie p. 134				
	LTUBE98003	TUB-LINE BOL V R1 1800/800*	1800 x 800 x 30/45 mm	Stuks	971,66
	LTUBE98004	TUB-LINE BOL V R1 1800/900*	1800 x 900 x 30/45 mm	Stuks	1.007,67
	LTUBE98001	TUB-LINE BOL V R1 1800/1000*	1800 x 1000 x 30/45 mm	Stuks	1.042,58
	LTUBE98002	TUB-LINE BOL V R1 1800/1200*	1800 x 1200 x 30/45 mm	Stuks	1.088,23



LUX ELEMENTS vervaardigt individueel maatwerk en speciale constructies voor TUB.

Hiertoe behoren maten, diktes, vormen, enz. die van het standaardprogramma afwijken. Meer info zie p. 5.



Meer informatie over TUB zie www.luxelements.com.

Gegevensbladen, montagehandleidingen, keuringsrapporten en bijkomende brochures onder "Downloads", video's onder "Praktijk" en op YouTube.



Inloopdouches, afvoertechniek apart, inclusief oppervlakte-element

TUB-LINE FINISH

- Set bestaande uit douchebodem en oppervlakte-element van wit solid surface materiaal inclusief gootafdekking van solid surface materiaal
- Klaar om te verlijmen – zonder tijdrovend bijsnijden
- In de fabriek afgedicht
- In de fabriek aangebracht afschot (vierzijdig)
- Uitstekende hygiënische eigenschappen van het oppervlak
- Poriënvrij en hittebestendig oppervlak
- Eenvoudige verzorging en onderhoud
- Duurzaam en sterk
- Hoogte douchebodem: 30/45 mm
- Hoogte oppervlakte-element: 6 mm
- Voor barrièrevrij bouwen
- Tweede waterafvoerniveau
- Passende onderbouwelementen met een hoogte van 55 mm, zie p. 114
- Veilig kliksysteem om het afvoeraansluitstuk te bevestigen
- Passende afvoersystemen zie p. 134

Ook verkrijgbaar met puntafwatering, zie TUB-FINISH p 98

Verlijmen met montagelijm COL-MK (zie p. 22), verbruik COL-MK:

douchebodems 900 x 900 mm = 1 patroon,

douchebodems 1200 x 900 mm = 2 patronen,

douchebodems 1600 x 900 mm = 3 patronen

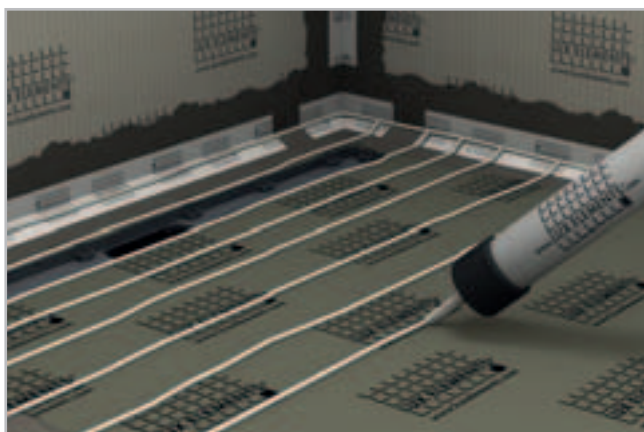

■ Opbouwhoogte (b.v. afvoer horizontaal met onderbouwelement)



Opgelet: Maten in mm. Maten zijn zonder lijmbed en tegels.

■ PRODUCTGEGEVENS – LUX ELEMENTS®-TUB-LINE FINISH

Verpakkingsgegevens zie p. 149 · Onlinecalculator zie p. 7 · * volgens de norm DIN 18534

ARTIKEL-NUMMER	ARTIKELBENAMING / ARTIKELBESCHRIJVING	AFMETINGEN LENGTE x BREEDTE x HOOGTE	EENHEID	PRIJS/ EENHEID €
----------------	---------------------------------------	--------------------------------------	---------	------------------

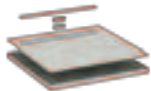
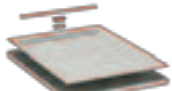
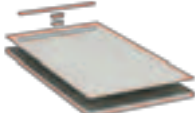

TUB-LINE FW , douchebodemelementen van hardschuim, met 4-zijdig afschot, met ingebouwde en afgedichte vloerafvoergoot 70 x 750 mm aan de korte kant, met oppervlakte-element FW (d=6 mm) en gootafdekking FW (d=12 mm) van wit solid surface materiaal, met stankafsluiter. → Onderbouwelementen zie p. 114–115 / Afvoertechniek en toebehoren zie p. 134				
	LTUBE94001.FW	TUB-LINE FW Q4 900* , vierkant	Douchebodemelement: 900 x 900 x 30/45 mm, oppervlakte-element: 900 x 900 x 6 mm	Set 999,41
	LTUBE94003.FW	TUB-LINE FW R4 1200/900* , rechthoekig	Douchebodemelement: 1200 x 900 x 30/45 mm, oppervlakte-element: 1200 x 900 x 6 mm	Set 1.105,47
	LTUBE94007.FW	TUB-LINE FW R4 1600/900* , rechthoekig	Douchebodemelement: 1600 x 900 x 30/45 mm, oppervlakte-element: 1600 x 900 x 6 mm	Set 1.325,35

 LUX ELEMENTS vervaardigt individueel maatwerk en speciale constructies voor TUB.
Hiertoe behoren maten, diktes, vormen, enz. die van het standaardprogramma afwijken. Meer info zie p. 5.

 Meer informatie over TUB zie www.luxelements.com.
Gegevensbladen, montagehandleidingen, keuringsrapporten en bijkomende brochures onder "Downloads", video's onder "Praktijk" en op YouTube.

Onderbouwelementen voor TUB en TUB-LINE TUB-U

- Universele onderbouwelementen:
 - Voor standaardformaten bij douchebodems
 - Eenvoudig verkorten of bijsnijden tot andere formaten
 - Met bijgeleverde vulstukken om de niet benodigde openingen te sluiten
- Onderbouwelementen op maat:
 - Voor maatwerk bij douchebodems
 - Inclusief afvoerpositie op maat bijgesneden

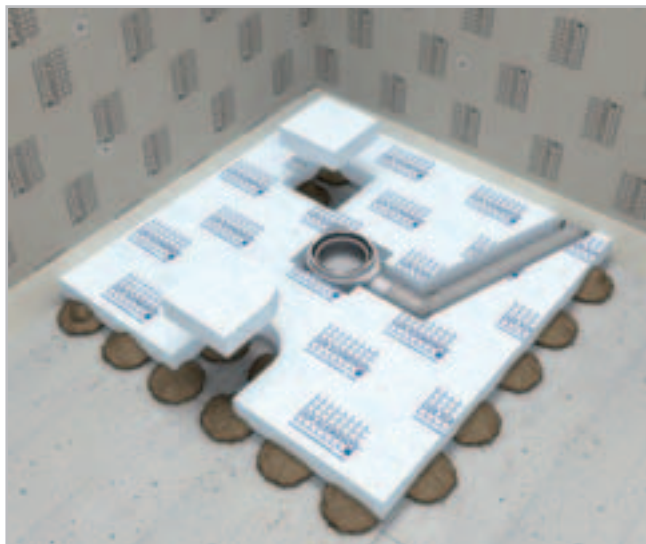

■ PRODUCTGEGEVENS – LUX ELEMENTS®-TUB-U... (ONDERBOUWELEMENTEN)

Verpakkingsgegevens zie p. 149 · Onlinecalculator zie p. 7

ARTIKEL-NUMMER	ARTIKELBENAMING / ARTIKELBESCHRIJVING	AFMETINGEN LENGTE x BREEDTE x HOOGTE	EENHEID	PRIJS/ EENHEID €
----------------	---------------------------------------	---	---------	---------------------

Universele onderbouwelementen – voor standaardformaten TUB en TUB-LINE

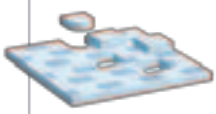
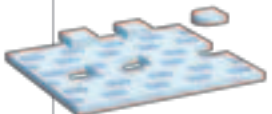
	LTUBE11110	TUB-UQ 800, vierkant	800 x 800 x 55 mm	Stuks	61,28
	LTUBE11111	TUB-UQ 900, vierkant	900 x 900 x 55 mm	Stuks	65,45
	LTUBE11112	TUB-UQ 1000, vierkant	1000 x 1000 x 55 mm	Stuks	99,01
	LTUBE11115	TUB-UQ 1100, vierkant	1100 x 1100 x 55 mm	Stuks	108,31
	LTUBE11113	TUB-UQ 1200, vierkant	1200 x 1200 x 55 mm	Stuks	112,35
	LTUBE11114	TUB-UQ 1500, vierkant	1500 x 1500 x 55 mm	Stuks	196,54
	LTUBE11828	TUB-UR 900/800, rechthoekig	900 x 800 x 55 mm	Stuks	67,09
	LTUBE11811	TUB-UR 1000/800, rechthoekig	1000 x 800 x 55 mm	Stuks	72,61
	LTUBE11819	TUB-UR 1100/800, rechthoekig	1100 x 800 x 55 mm	Stuks	82,66
	LTUBE11820	TUB-UR 1200/800, rechthoekig	1200 x 800 x 55 mm	Stuks	85,27
	LTUBE11821	TUB-UR 1000/900, rechthoekig	1000 x 900 x 55 mm	Stuks	74,87
	LTUBE11822	TUB-UR 1100/900, rechthoekig	1100 x 900 x 55 mm	Stuks	83,13
	LTUBE11812	TUB-UR 1200/900, rechthoekig	1200 x 900 x 55 mm	Stuks	89,70
	LTUBE11814	TUB-UR 1300/900, rechthoekig	1300 x 900 x 55 mm	Stuks	111,71
	LTUBE11815	TUB-UR 1400/900, rechthoekig	1400 x 900 x 55 mm	Stuks	126,49
	LTUBE11816	TUB-UR 1500/900, rechthoekig	1500 x 900 x 55 mm	Stuks	127,17
	LTUBE11817	TUB-UR 1600/900, rechthoekig	1600 x 900 x 55 mm	Stuks	127,83
	LTUBE11823	TUB-UR 1100/1000, rechthoekig	1100 x 1000 x 55 mm	Stuks	97,24
	LTUBE11813	TUB-UR 1200/1000, rechthoekig	1200 x 1000 x 55 mm	Stuks	99,13
	LTUBE11824	TUB-UR 1300/1000, rechthoekig	1300 x 1000 x 55 mm	Stuks	165,06
	LTUBE11825	TUB-UR 1400/1000, rechthoekig	1400 x 1000 x 55 mm	Stuks	166,94
	LTUBE11826	TUB-UR 1500/1000, rechthoekig	1500 x 1000 x 55 mm	Stuks	168,82
	LTUBE11827	TUB-UR 1600/1000, rechthoekig	1600 x 1000 x 55 mm	Stuks	170,75

■ PRODUCTGEGEVENS – LUX ELEMENTS®-TUB-U... (ONDERBOUWELEMENTEN)

Verpakkingsgegevens zie p. 149 · Onlinecalculator zie p. 7

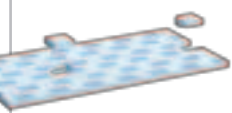
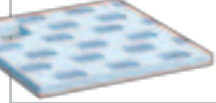
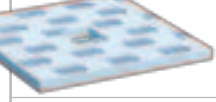
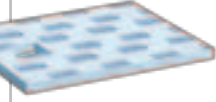
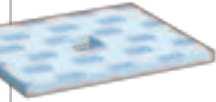
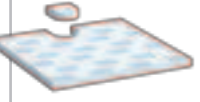
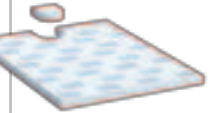
	ARTIKEL-NUMMER	ARTIKELBENAMING / ARTIKELBESCHRIJVING	AFMETINGEN LENGTE x BREEDTE x HOOGTE	EENHEID	PRIJS/EENHEID €
Onderbouwelementen voor TUB-BOL en TUB-LINE BOL					
	LTUBE18028	TUB-UBOL 1800/800, rechthoekig	1800 x 800 x 55 mm	Stuks	132,69
	LTUBE18019	TUB-UBOL 1800/900, rechthoekig	1800 x 900 x 55 mm	Stuks	132,69
	LTUBE98101	TUB-UBOL 1800/1000, rechthoekig	1800 x 1000 x 55 mm	Stuks	170,33
	LTUBE98102	TUB-UBOL 1800/1200, rechthoekig	1800 x 1200 x 55 mm	Stuks	195,56
Onderbouwelementen voor TUB (puntafwatering) – maatwerk					
	LTUBE11005	TUB-UEQ 1–1000, vierkant	1–1000 x 55 mm	Stuks	103,80
	LTUBE11006	TUB-UEQ 1001–1200, vierkant	1001–1200 x 55 mm	Stuks	118,92
	LTUBE11007	TUB-UEQ 1201–1400, vierkant	1201–1400 x 55 mm	Stuks	214,24
	LTUBE11105	TUB-UMQ 1–1000, vierkant	1–1000 x 55 mm	Stuks	103,80
	LTUBE11106	TUB-UMQ 1001–1200, vierkant	1001–1200 x 55 mm	Stuks	118,92
	LTUBE11107	TUB-UMQ 1201–1400, vierkant	1201–1400 x 55 mm	Stuks	214,24
	LTUBE11606	TUB-UER 1–1000, rechthoekig	1–1000 x 55 mm	Stuks	103,80
	LTUBE11607	TUB-UER 1001–1200, rechthoekig	1001–1200 x 55 mm	Stuks	118,92
	LTUBE11608	TUB-UER 1201–1400, rechthoekig	1201–1400 x 55 mm	Stuks	207,73
	LTUBE11609	TUB-UER 1401–1600, rechthoekig	1401–1600 x 55 mm	Stuks	214,92
	LTUBE11610	TUB-UER 1601–1800, rechthoekig, in 2 delen geproduceerd	1601–1800 x 55 mm	Stuks	220,34
	LTUBE11611	TUB-UER 1801–2000, rechthoekig, in 2 delen geproduceerd	1801–2000 x 55 mm	Stuks	236,97
	LTUBE11707	TUB-UMR 1–1000, rechthoekig	1–1000 x 55 mm	Stuks	103,80
	LTUBE11708	TUB-UMR 1001–1200, rechthoekig	1001–1200 x 55 mm	Stuks	118,92
	LTUBE11709	TUB-UMR 1201–1400, rechthoekig	1201–1400 x 55 mm	Stuks	207,73
	LTUBE11710	TUB-UMR 1401–1600, rechthoekig	1401–1600 x 55 mm	Stuks	214,92
	LTUBE11711	TUB-UMR 1601–1800, rechthoekig, in 2 delen geproduceerd	1601–1800 x 55 mm	Stuks	220,34
	LTUBE11712	TUB-UMR 1801–2000, rechthoekig, in 2 delen geproduceerd	1801–2000 x 55 mm	Stuks	236,97
Onderbouwelementen voor TUB-LINE (lijnafwatering) – maatwerk					
	LTUBE94114	TUB-LINE UQ 800–900, vierkant	800–900 x 800–900 x 55 mm	Stuks	82,56
	LTUBE94105	TUB-LINE UQ 900–1000, vierkant	900–1000 x 900–1000 x 55 mm	Stuks	103,80
	LTUBE94112	TUB-LINE UQ 1000–1200, vierkant	1000–1200 x 1000–1200 x 55 mm	Stuks	123,75
	LTUBE94115	TUB-LINE UR 900–1200/800–900, rechthoekig	900–1200 x 800–900 x 55 mm	Stuks	117,01
	LTUBE94106	TUB-LINE UR 1000–1200/900–1000, rechthoekig	1000–1200 x 900–1000 x 55 mm	Stuks	123,75
	LTUBE94113	TUB-LINE UR 1000–1200/1000–1100, rechthoekig	1000–1200 x 1000–1100 x 55 mm	Stuks	123,75
	LTUBE94107	TUB-LINE UR 1200–1400/900–1000, rechthoekig	1200–1400 x 900–1000 x 55 mm	Stuks	212,79
	LTUBE94108	TUB-LINE UR 1400–1600/900–1000, rechthoekig	1400–1600 x 900–1000 x 55 mm	Stuks	215,00
	LTUBE94116	TUB-LINE UR 1200–1400/1000–1100, rechthoekig	1200–1400 x 1000–1100 x 55 mm	Stuks	199,25
	LTUBE94117	TUB-LINE UR 1400–1600/1000–1100, rechthoekig	1400–1600 x 1000–1100 x 55 mm	Stuks	202,37



Meer informatie over TUB zie www.luxelements.com.

Gegevensbladen, montagehandleidingen, keuringsrapporten en bijkomende brochures onder "Downloads", video's onder "Praktijk" en op YouTube.

■ Systemen bij houten constructies

LUX ELEMENTS® douchebodemelementen, inloopdouche, platte douchebodemoogte, met aparte afvoertechniek (punt- of lijnafwatering) voor inbouw in en op houten constructies – klaar om te betegelen!

■ Eigenschappen, algemeen

	TUB-H	TUB-LINE H
Voor barrièrevrij bouwen	■	■
In de hoogte verstelbaar afvoersysteem	p. 130	p. 117
In de fabriek afgedicht, volgens norm DIN 18534	■	■
Montageraam voor afvoer, in de fabriek afgedicht	■	—
Afvoergoot, in de fabriek afgedicht	—	■
In de fabriek aangebracht afschot	■	■
Vlakke douchebodemoogte	■	■
Tweede waterafvoerniveau	■	■
Kliksysteem om het afvoeraansluitstuk te bevestigen	■	■
Aparte afvoer, horizontaal	vanaf p. 130	vanaf p. 134
Uitgebreide toebehoren	p. 133	p. 135
Afgestemde montage toebehoren	vanaf p. 136	vanaf p. 136
Maatwerk mogelijk	■	■

■ Opbouwprincipe, algemeen

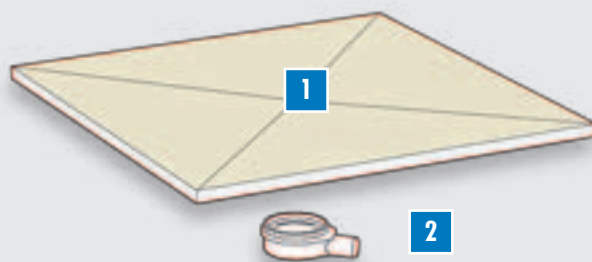

1 Douchebodemelement – met vlakke douchebodemoogte, in de fabriek afgedicht, vierkant of rechthoekig, met vierzijdig afschot, geïntegreerde en afgedichte afvoersysteem

- Details over designvarianten: p. 117

- Details over vormvarianten: p. 117

2 Afvoer – horizontaal (DN 50), eenvoudige, snelle en veilige montage door middel van een kliksysteem, zonder lijmen of schroeven

- Details: vanaf p. 130 (puntafwatering)

- Details: p. 134 (lijnafwatering)

■ Opbouwhoogte

Maten in mm. Maten zijn zonder lijmband en tegels.

Punafwatering

TUB-H

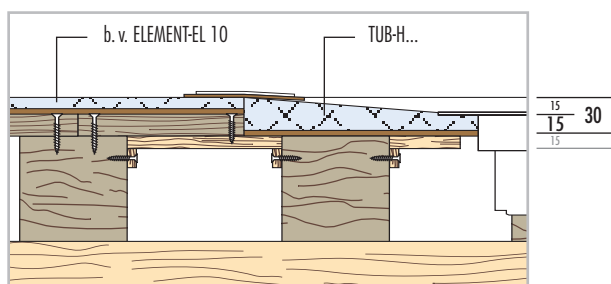

Lijnafwatering

TUB-LINE H

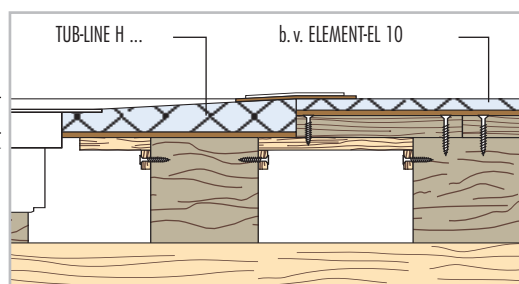

■ Eigenschappen, puntafwatering

Roosters/roosteropnames – compatibel met alle LUX ELEMENTS®-TUB-RA...-varianten, standaard en design – zie p. 131

Designvarianten – grondvorm: vierkant of rechthoekig, afschot: 4-zijdig, afvoerpositie: in de hoek of in het midden

Bijzonderheden: ook als TUB-H BOL met afschot- en inkortgedeelte, bv. als systeem om een badkuip te vervangen (zie p. 124)

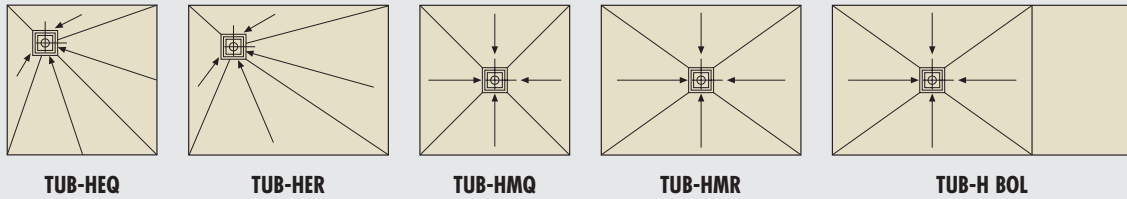

■ Eigenschappen, lijnafwatering

Gootafdekking/goot – afmetingen: 70 x 650 mm, 70 x 750 mm of 70 x 850 mm, naargelang de grootte en vorm van de douchebodem

Bijzonderheden: draaibare gootafdekking voor twee designvarianten (roestvrij staal geborsteld en betegelbaar aan de achterkant), tegelhelp om schoon te betegelen, hoogte aanpasbaar door hoogteadapter van 5–17 mm, met stankafsluiter



Designvarianten – grondvorm: vierkant of rechthoekig, afschot: 4-zijdig, afvoerpositie: aan de korte kant

Bijzonderheden: ook als TUB-LINE H BOL met afschot- en inkortgedeelte, bv. als systeem om een badkuip te vervangen (zie p. 128)

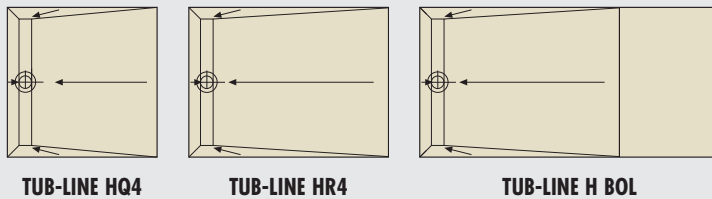

OVERZICHT STANDAARDFORMATEN VIERKANT

		MAAT LENGTE				
		800 mm	900 mm	1000 mm	1100 mm	1200 mm
MAAT BREEDTE	800 mm	TUB-HEQ (p. 121) TUB-HMQ (p. 121) TUB-LINE HQ4 (p. 127)				
	900 mm		TUB-HEQ (p. 121) TUB-HMQ (p. 121) TUB-LINE HQ4 (p. 127)			
	1000 mm			TUB-HEQ (p. 121) TUB-HMQ (p. 121) TUB-LINE HQ4 (p. 127)		
	1100 mm				TUB-HEQ (p. 121) TUB-HMQ (p. 121) TUB-LINE HQ4 (p. 127)	
	1200 mm					TUB-HEQ (p. 121) TUB-HMQ (p. 121) TUB-LINE HQ4 (p. 127)

OVERZICHT STANDAARDFORMATEN RECHTHOEKIG

		MAAT KORTE ZIJDE		
		800 mm	900 mm	1000 mm
MAAT LANGE ZIJDE	900 mm	TUB-HER (p. 122) TUB-HMR (p. 123) TUB-LINE HR4 (p. 127)		
	1000 mm	TUB-HER (p. 122) TUB-HMR (p. 123) TUB-LINE HR4 (p. 127)	TUB-HER (p. 122) TUB-HMR (p. 123) TUB-LINE HR4 (p. 127)	
	1100 mm	TUB-HER (p. 122) TUB-HMR (p. 123) TUB-LINE HR4 (p. 127)	TUB-HER (p. 122) TUB-HMR (p. 123) TUB-LINE HR4 (p. 127)	TUB-HER (p. 122) TUB-HMR (p. 123) TUB-LINE HR4 (p. 127)
	1200 mm	TUB-HER (p. 122) TUB-HMR (p. 123) TUB-LINE HR4 (p. 127)	TUB-HER (p. 122) TUB-HMR (p. 123) TUB-LINE HR4 (p. 127)	TUB-HER (p. 122) TUB-HMR (p. 123) TUB-LINE HR4 (p. 127)
	1300 mm		TUB-HER (p. 122) TUB-HMR (p. 123) TUB-LINE HR4 (p. 127)	TUB-HER (p. 122) TUB-HMR (p. 123) TUB-LINE HR4 (p. 127)
	1400 mm		TUB-HER (p. 122) TUB-HMR (p. 123) TUB-LINE HR4 (p. 127)	TUB-HER (p. 122) TUB-HMR (p. 123) TUB-LINE HR4 (p. 127)
	1500 mm		TUB-HER (p. 122) TUB-HMR (p. 123) TUB-LINE HR4 (p. 127)	TUB-HER (p. 122) TUB-HMR (p. 123) TUB-LINE HR4 (p. 127)
	1600 mm		TUB-HER (p. 122) TUB-HMR (p. 123) TUB-LINE HR4 (p. 127)	TUB-HER (p. 122) TUB-HMR (p. 123) TUB-LINE HR4 (p. 127)
	1800 mm	TUB-H BOL (p. 125) TUB-LINE H BOL (p. 129)	TUB-H BOL (p. 125) TUB-LINE H BOL (p. 129)	TUB-H BOL (p. 125) TUB-LINE H BOL (p. 129)



Inloopdouches, afvoertechniek apart, voor toepassing in en op houten constructies **TUB-H**

- In de fabriek afgedicht
- Afgedicht montageraam voor de afvoer
- In de fabriek aangebracht afschot (vierzijdig)
- Vlakke douchebodemhoogte: 15/30 mm
- Voor barrière vrij bouwen
- Tweede waterafvoerniveau
- Veilig kliksysteem om het afvoeraansluitstuk te bevestigen
- Passende afvoersystemen zie p. 130–133

Ook verkrijgbaar met afvoergoot, zie TUB-LINE H, p. 126

Opgelet: Bij ingrepen in voor het draagvermogen relevante bouwelementen moet evt. gepast, deskundig advies worden aangevraagd. Verder moeten de nationale voorschriften en de erkende regels van de techniek

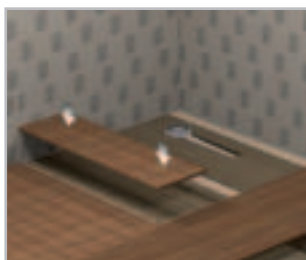

■ Opbouwhoogte

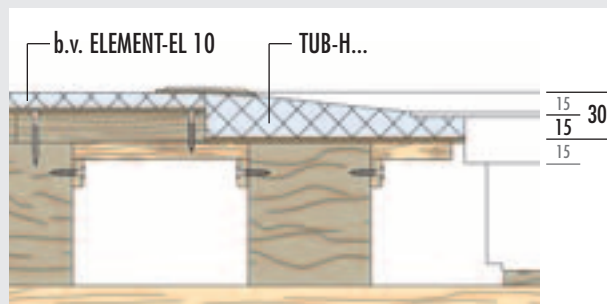

Opgelet: Maten in mm. Maten zijn zonder lijmbed en tegels.

■ PRODUCTGEGEVENS – LUX ELEMENTS®-TUB-HEQ / -HMQ

Verpakkingsgegevens zie p. 150 · Onlinecalculator zie p. 7 · * volgens de norm DIN 18534

ARTIKEL-NUMMER	ARTIKELBENAMING / ARTIKELBESCHRIJVING	AFMETINGEN LENGTE x BREEDE x HOOGTE	EENHEID	PRIJS/ EENHEID €
----------------	---------------------------------------	--	---------	---------------------

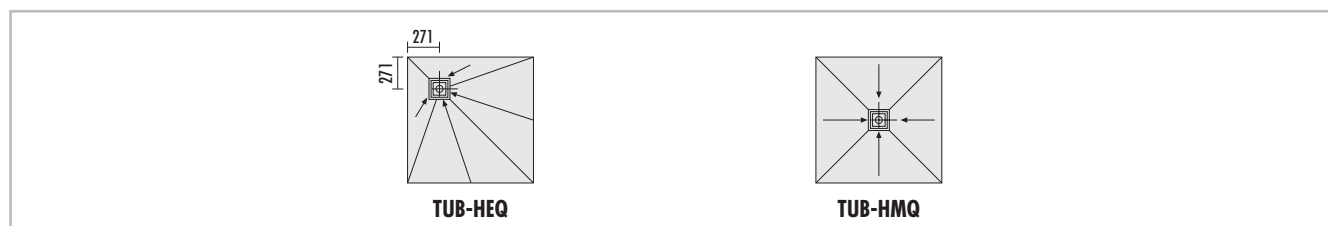

TUB-H...Q, douchebodemelementen van hardschuim, vierkant, met ingebouwd en afgedicht montageraam voor afvoer 135 x 135 mm, voor toepassing in en op houten constructies. → Afvoertechniek en toebehoren zie p. 130–133				
	LTUBE17004	TUB-HEQ 800*, afvoer in de hoek	800 x 800 x 15/30 mm	Stuks 394,22
	LTUBE17001	TUB-HEQ 900*, afvoer in de hoek	900 x 900 x 15/30 mm	Stuks 409,54
	LTUBE17003	TUB-HEQ 1000*, afvoer in de hoek	1000 x 1000 x 15/30 mm	Stuks 427,99
	LTUBE17005	TUB-HEQ 1100*, afvoer in de hoek	1100 x 1100 x 15/30 mm	Stuks 448,01
	LTUBE17002	TUB-HEQ 1200*, afvoer in de hoek	1200 x 1200 x 15/30 mm	Stuks 468,04
	LTUBE17104	TUB-HMQ 800*, afvoer in het midden	800 x 800 x 15/30 mm	Stuks 394,22
	LTUBE17101	TUB-HMQ 900*, afvoer in het midden	900 x 900 x 15/30 mm	Stuks 409,54
	LTUBE17103	TUB-HMQ 1000*, afvoer in het midden	1000 x 1000 x 15/30 mm	Stuks 427,99
	LTUBE17105	TUB-HMQ 1100*, afvoer in het midden	1100 x 1100 x 15/30 mm	Stuks 448,01
	LTUBE17102	TUB-HMQ 1200*, afvoer in het midden	1200 x 1200 x 15/30 mm	Stuks 468,04



LUX ELEMENTS vervaardigt individueel maatwerk en speciale constructies voor TUB.

Hier toe behoren maten, diktes, vormen, enz. die van het standaardprogramma afwijken. Meer info zie p. 5.



Meer informatie over TUB zie www.luxelements.com.

Gegevensbladen, montagehandleidingen, keuringsrapporten en bijkomende brochures onder "Downloads", video's onder "Praktijk" en op YouTube.

■ PRODUCTGEGEVENS – LUX ELEMENTS®-TUB-HER / -HMR

Verpakkingsgegevens zie p. 150 · Onlinecalculator zie p. 7 · * volgens de norm DIN 18534

ARTIKEL-NUMMER	ARTIKELBENAMING / ARTIKELBESCHRIJVING	AFMETINGEN LENGTE x BREEDTE x HOOGTE	EENHEID	PRIJS/EENHEID €
----------------	---------------------------------------	--------------------------------------	---------	-----------------

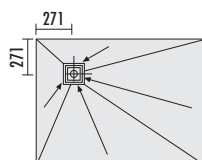

TUB-HER

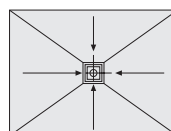

TUB-HMR

TUB-H...R, douchebodemelementen van hardschuim, rechthoekig, met ingebouwd en afgedicht montageraam voor afvoer 135 x 135 mm, voor toepassing in en op houten constructies. → **Afvoertechniek en toebehoren zie p. 130–133**

LTUBE17014	TUB-HER 900/800*, afvoer in de hoek	900 x 800 x 15/30 mm	Stuks	401,88
LTUBE17015	TUB-HER 1000/800*, afvoer in de hoek	1000 x 800 x 15/30 mm	Stuks	411,10
LTUBE17016	TUB-HER 1100/800*, afvoer in de hoek	1100 x 800 x 15/30 mm	Stuks	430,50
LTUBE17017	TUB-HER 1200/800*, afvoer in de hoek	1200 x 800 x 15/30 mm	Stuks	449,89
LTUBE17019	TUB-HER 1000/900*, afvoer in de hoek	1000 x 900 x 15/30 mm	Stuks	418,76
LTUBE17020	TUB-HER 1100/900*, afvoer in de hoek	1100 x 900 x 15/30 mm	Stuks	438,16
LTUBE17011	TUB-HER 1200/900*, afvoer in de hoek	1200 x 900 x 15/30 mm	Stuks	457,54
LTUBE17021	TUB-HER 1300/900*, afvoer in de hoek	1300 x 900 x 15/30 mm	Stuks	471,64
LTUBE17013	TUB-HER 1400/900*, afvoer in de hoek	1400 x 900 x 15/30 mm	Stuks	485,74
LTUBE17023	TUB-HER 1500/900*, afvoer in de hoek	1500 x 900 x 15/30 mm	Stuks	499,83
LTUBE17012	TUB-HER 1600/900*, afvoer in de hoek	1600 x 900 x 15/30 mm	Stuks	520,64
LTUBE17024	TUB-HER 1100/1000*, afvoer in de hoek	1100 x 1000 x 15/30 mm	Stuks	456,61
LTUBE17025	TUB-HER 1200/1000*, afvoer in de hoek	1200 x 1000 x 15/30 mm	Stuks	476,00
LTUBE17026	TUB-HER 1300/1000*, afvoer in de hoek	1300 x 1000 x 15/30 mm	Stuks	523,36
LTUBE17027	TUB-HER 1400/1000*, afvoer in de hoek	1400 x 1000 x 15/30 mm	Stuks	556,64
LTUBE17028	TUB-HER 1500/1000*, afvoer in de hoek	1500 x 1000 x 15/30 mm	Stuks	589,68
LTUBE17029	TUB-HER 1600/1000*, afvoer in de hoek	1600 x 1000 x 15/30 mm	Stuks	623,61

Vervolg op p. 123



■ PRODUCTGEGEVENS – LUX ELEMENTS®-TUB-HER / -HMR

Verpakkingsgegevens zie p. 150 · Onlinecalculator zie p. 7 · * volgens de norm DIN 18534

ARTIKEL-NUMMER	ARTIKELBENAMING / ARTIKELBESCHRIJVING	AFMETINGEN LENGTE x BREEDTE x HOOGTE	EENHEID	PRIJS/ EENHEID €
----------------	---------------------------------------	---	---------	---------------------

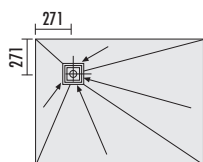

TUB-HER

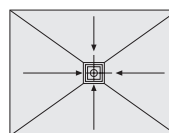

TUB-HMR

TUB-H...R, douchebodemelementen van hardschuim, rechthoekig, met ingebouwd en afgedicht montageraam voor afvoer 135 x 135 mm, voor toepassing in en op houten constructies. → **Afvoertechniek en toebehoren zie p. 130–133**

LTUBE17114	TUB-HMR 900/800*, afvoer in het midden	900 x 800 x 15/30 mm	Stuks	401,88
LTUBE17115	TUB-HMR 1000/800*, afvoer in het midden	1000 x 800 x 15/30 mm	Stuks	411,10
LTUBE17116	TUB-HMR 1100/800*, afvoer in het midden	1100 x 800 x 15/30 mm	Stuks	430,50
LTUBE17117	TUB-HMR 1200/800*, afvoer in het midden	1200 x 800 x 15/30 mm	Stuks	449,89
LTUBE17119	TUB-HMR 1000/900*, afvoer in het midden	1000 x 900 x 15/30 mm	Stuks	418,76
LTUBE17120	TUB-HMR 1100/900*, afvoer in het midden	1100 x 900 x 15/30 mm	Stuks	438,16
LTUBE17111	TUB-HMR 1200/900*, afvoer in het midden	1200 x 900 x 15/30 mm	Stuks	457,54
LTUBE17121	TUB-HMR 1300/900*, afvoer in het midden	1300 x 900 x 15/30 mm	Stuks	471,64
LTUBE17113	TUB-HMR 1400/900*, afvoer in het midden	1400 x 900 x 15/30 mm	Stuks	485,74
LTUBE17123	TUB-HMR 1500/900*, afvoer in het midden	1500 x 900 x 15/30 mm	Stuks	499,83
LTUBE17112	TUB-HMR 1600/900*, afvoer in het midden	1600 x 900 x 15/30 mm	Stuks	520,64
LTUBE17124	TUB-HMR 1100/1000*, afvoer in het midden	1100 x 1000 x 15/30 mm	Stuks	456,61
LTUBE17125	TUB-HMR 1200/1000*, afvoer in het midden	1200 x 1000 x 15/30 mm	Stuks	476,00
LTUBE17126	TUB-HMR 1300/1000*, afvoer in het midden	1300 x 1000 x 15/30 mm	Stuks	523,36
LTUBE17127	TUB-HMR 1400/1000*, afvoer in het midden	1400 x 1000 x 15/30 mm	Stuks	556,64
LTUBE17128	TUB-HMR 1500/1000*, afvoer in het midden	1500 x 1000 x 15/30 mm	Stuks	589,68
LTUBE17129	TUB-HMR 1600/1000*, afvoer in het midden	1600 x 1000 x 15/30 mm	Stuks	623,61

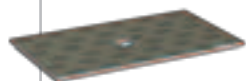

LUX ELEMENTS vervaardigt individueel maatwerk en speciale constructies voor TUB.

Hiertoe behoren maten, diktes, vormen, enz. die van het standaardprogramma afwijken. Meer info zie p. 5.



Meer informatie over TUB zie www.luxelements.com.

Gegevensbladen, montagehandleidingen, keuringsrapporten en bijkomende brochures onder "Downloads", video's onder "Praktijk" en op YouTube.



Inloopdouches, afvoertechniek apart, voor de vervanging van badkuipen, voor toepassing in en op houten constructies
TUB-H BOL

- In de fabriek afgedicht
- Afgedicht montageraam voor de afvoer
- In de fabriek aangebracht afschot (vierzijdig)
- In de lengte inkortbaar door zone zonder afschot
- Vlakke douchebodemhoogte: 15/30 mm
- Voor barrière vrij bouwen
- Tweede waterafvoerniveau
- Veilig kliksysteem om het afvoeraansluitstuk te bevestigen
- Passende afvoersystemen zie p. 130–133

Ook verkrijgbaar met afvoergoot, zie TUB-LINE H BOL, p. 128

Toebehoren (optioneel)

- Passende zitbanken RELAX-BA vanaf pagina 46

Opgelet: Bij ingrepen in voor het draagvermogen relevante bouwelementen moet evt. gepast, deskundig advies worden aangevraagd. Verder moeten de nationale voorschriften en de erkende regels van de techniek



- Douchebodem kan worden ingekort

TUB-H BOL 1800/800 – inkortbaar tot minimaal 800 x 1200 mm
 TUB-H BOL 1800/900 – inkortbaar tot minimaal 900 x 1200 mm
 TUB-H BOL 1800/1000 – inkortbaar tot minimaal 1000 x 1200 mm

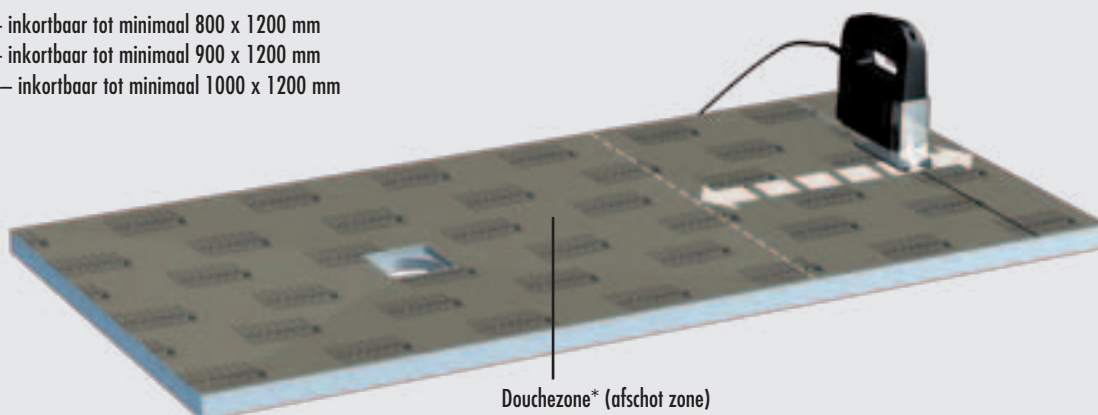

Douchezone* (afschot zone)

*Opgelet: De badmonturen dienen in de douchezone aangebracht te worden.

■ PRODUCTGEGEVENS – LUX ELEMENTS®-TUB-H BOL

Verpakkingsgegevens zie p. 151 · Onlinecalculator zie p. 7 · * volgens de norm DIN 18534

ARTIKEL-NUMMER	ARTIKELBENAMING / ARTIKELBESCHRIJVING	AFMETINGEN LENGTE x BREEDTE x HOOGTE	EENHEID	PRIJS/EENHEID €
----------------	---------------------------------------	--------------------------------------	---------	-----------------

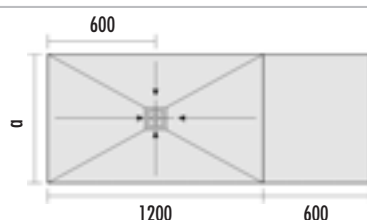

TUB-LINE H BOL 1800/800: a = 800
TUB-LINE H BOL 1800/900: a = 900
TUB-LINE H BOL 1800/1000: a = 1000



TUB-H BOL, douchebodemelementen van hardschuim voor de vervanging van badkuipen, met ingebouwd en afgedicht montageraam voor afvoer 135 x 135 mm, inkortbaar, afvoer bij afschuining in het midden → Afvoertechniek en toebehoren zie p. 130–133				
LTUBE17031	TUB-H BOL 1800/800*, inkortbaar tot minimaal 800 x 1200 mm, afschot van 800 x 1200 mm	1800 x 800 x 15/30 mm	Stuks	541,00
LTUBE17018	TUB-H BOL 1800/900*, inkortbaar tot minimaal 900 x 1200 mm, afschot van 900 x 1200 mm	1800 x 900 x 15/30 mm	Stuks	560,49
LTUBE17032	TUB-H BOL 1800/1000*, inkortbaar tot minimaal 1000 x 1200 mm, afschot van 1000 x 1200 mm	1800 x 1000 x 15/30 mm	Stuks	636,35



LUX ELEMENTS vervaardigt individueel maatwerk en speciale constructies voor TUB.
Hiertoe behoren maten, diktes, vormen, enz. die van het standaardprogramma afwijken. Meer info zie p. 5.



Meer informatie over TUB zie www.luxelements.com.
Gegevensbladen, montagehandleidingen, keuringsrapporten en bijkomende brochures onder "Downloads", video's onder "Praktijk" en op YouTube.



Inloopdouches, afvoertechniek apart, voor toepassing in en op houten constructies

TUB-LINE H

- Douchebodems voor toepassing in en op houten constructies met ingebouwde en afgedichte vloerafvoergoot (70 x 650 mm, 70 x 750 mm of 70 x 850 mm)
- In de fabriek afgedicht
- In de fabriek aangebracht afschot (vierzijdig)
- Vlakke douchebodemhoogte: 20/30 mm
- Het systeem biedt twee designvarianten door een draaibare gootafdekking
- Schoon betegelen dankzij tegelhulp
- In de hoogte verstelbaar voor optimale aanpassing aan de dikte van de afwerking
- Voor barrièrevrij bouwen
- Tweede waterafvoerniveau
- Veilig kliksysteem om het afvoeraansluitstuk te bevestigen
- Passende afvoersystemen zie p 134

Ook verkrijgbaar met puntafwatering, zie TUB-H, p. 120

Opgelet: Bij ingrepen in voor het draagvermogen relevante bouwelementen moet evt. gepast, deskundig advies worden aangevraagd. Verder moeten de nationale voorschriften en de erkende regels van de techniek in acht worden genomen.

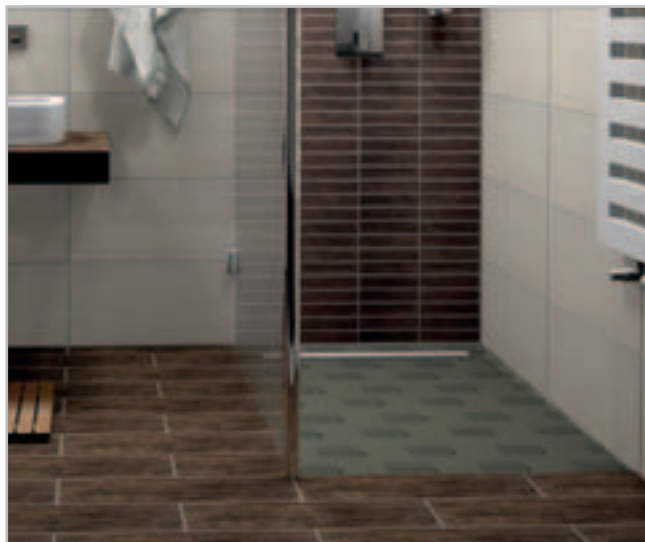

■ Opbouwhoogte

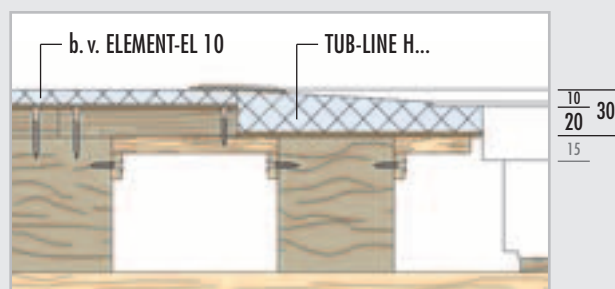

Opgelet: Maten in mm. Maten zijn zonder lijmbed en tegels.

■ PRODUCTGEGEVENS – LUX ELEMENTS®-TUB-LINE H

Verpakkingsgegevens zie p. 151 · Onlinecalculator zie p. 7 · * volgens de norm DIN 18534

ARTIKEL-NUMMER	ARTIKELBENAMING / ARTIKELBESCHRIJVING	AFMETINGEN LENGTE x BREEDE x HOOGTE	EENHEID	PRIJS/ EENHEID €
----------------	---------------------------------------	--	---------	---------------------

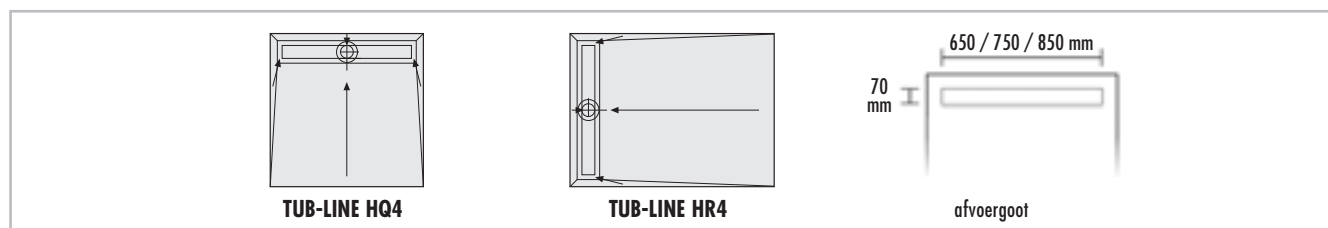

	TUB-LINE H , douchebodemelementen van hardschuim, met 4-zijdig afschot, met ingebouwde en afgedichte vloerafvoergoot aan de korte kant, met gootafdekking en tegelhulp van geborsteld roestvrij staal, gootafdekking betegelbaar aan de achterkant, met stankafsluiter, hoogte aanpasbaar door adapter van 5–17 mm, voor toepassing in en op houten constructies. → Afvoertechniek en toebehoren zie p. 134			
	met vloerafvoergoot 70 x 650 mm			
	LTUBE96006	TUB-LINE HQ4 800*, vierkant	800 x 800 x 20/30 mm	Stuks 872,87
	met vloerafvoergoot 70 x 750 mm			
	LTUBE96001	TUB-LINE HQ4 900*, vierkant	900 x 900 x 20/30 mm	Stuks 895,69
	met vloerafvoergoot 70 x 850 mm			
	LTUBE96003	TUB-LINE HQ4 1000*, vierkant	1000 x 1000 x 20/30 mm	Stuks 918,51
	LTUBE96007	TUB-LINE HQ4 1100*, vierkant	1100 x 1100 x 20/30 mm	Stuks 960,42
	LTUBE96004	TUB-LINE HQ4 1200*, vierkant	1200 x 1200 x 20/30 mm	Stuks 1.002,31
	met vloerafvoergoot 70 x 650 mm			
	LTUBE96008	TUB-LINE HR4 900/800*, rechthoekig	900 x 800 x 20/30 mm	Stuks 860,04
	LTUBE96009	TUB-LINE HR4 1000/800*, rechthoekig	1000 x 800 x 20/30 mm	Stuks 875,14
	LTUBE96010	TUB-LINE HR4 1100/800*, rechthoekig	1100 x 800 x 20/30 mm	Stuks 890,24
	LTUBE96011	TUB-LINE HR4 1200/800*, rechthoekig	1200 x 800 x 20/30 mm	Stuks 905,34
	met vloerafvoergoot 70 x 750 mm			
	LTUBE96012	TUB-LINE HR4 1000/900*, rechthoekig	1000 x 900 x 20/30 mm	Stuks 902,36
	LTUBE96013	TUB-LINE HR4 1100/900*, rechthoekig	1100 x 900 x 20/30 mm	Stuks 919,04
	LTUBE96002	TUB-LINE HR4 1200/900*, rechthoekig	1200 x 900 x 20/30 mm	Stuks 944,55
LTUBE96014	TUB-LINE HR4 1300/900*, rechthoekig	1300 x 900 x 20/30 mm	Stuks 970,07	
LTUBE96005	TUB-LINE HR4 1400/900*, rechthoekig	1400 x 900 x 20/30 mm	Stuks 996,50	
LTUBE96015	TUB-LINE HR4 1500/900*, rechthoekig	1500 x 900 x 20/30 mm	Stuks 1.022,93	
LTUBE96016	TUB-LINE HR4 1600/900*, rechthoekig	1600 x 900 x 20/30 mm	Stuks 1.035,91	
met vloerafvoergoot 70 x 850 mm				
LTUBE96017	TUB-LINE HR4 1100/1000*, rechthoekig	1100 x 1000 x 20/30 mm	Stuks 977,12	
LTUBE96018	TUB-LINE HR4 1200/1000*, rechthoekig	1200 x 1000 x 20/30 mm	Stuks 1.002,64	
LTUBE96019	TUB-LINE HR4 1300/1000*, rechthoekig	1300 x 1000 x 20/30 mm	Stuks 1.028,15	
LTUBE96020	TUB-LINE HR4 1400/1000*, rechthoekig	1400 x 1000 x 20/30 mm	Stuks 1.054,58	
LTUBE96021	TUB-LINE HR4 1500/1000*, rechthoekig	1500 x 1000 x 20/30 mm	Stuks 1.081,01	
LTUBE96022	TUB-LINE HR4 1600/1000*, rechthoekig	1600 x 1000 x 20/30 mm	Stuks 1.097,12	



LUX ELEMENTS vervaardigt individueel maatwerk en speciale constructies voor TUB.

Hier toe behoren maten, diktes, vormen, enz. die van het standaardprogramma afwijken. Meer info zie p. 5.



Meer informatie over TUB zie www.luxelements.com.

Gegevensbladen, montagehandleidingen, keuringsrapporten en bijkomende brochures onder "Downloads", video's onder "Praktijk" en op YouTube.



Inloopdouches, afvoertechniek apart, voor de vervanging van badkuipen, voor toepassing in en op houten constructies

TUB-LINE H BOL

- Douchebodems met ingebouwde en afgedichte vloerafvoergoot (70 x 650 mm, 70 x 750 mm of 70 x 850 mm)
- In de fabriek afgedicht
- In de fabriek aangebracht afschot (vierzijdig)
- Vlakke douchebodemoogte: 20/30 mm
- Het systeem biedt twee designvarianten door een draaibare gootafdekking
- Schoon betegelen dankzij tegelhulp
- In de hoogte verstelbaar voor optimale aanpassing aan de dikte van de afwerking
- In de lengte inkortbaar door zone zonder afschot
- Voor barrièrevrij bouwen
- Tweede waterafvoerniveau
- Veilig kliksysteem om het afvoeraansluitstuk te bevestigen
- Passende afvoersystemen zie p 134

Ook verkrijgbaar met puntafwatering, zie TUB-H BOL, p 124

Toebehoren (optioneel)

- Passende zitbanken RELAX-BA vanaf pagina 46



- Douchebodem kan worden ingekort

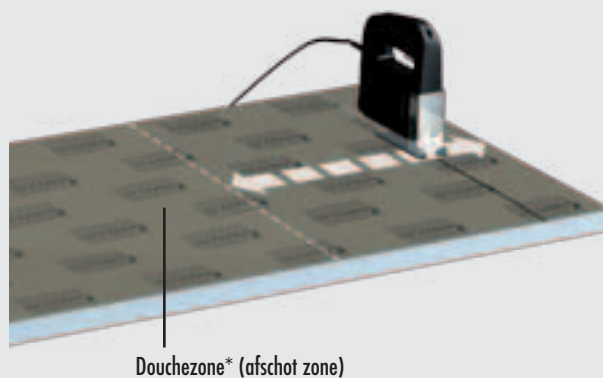

*Opgelet: De badmonturen dienen in de douchezone aangebracht te worden.

■ PRODUCTGEGEVENS – LUX ELEMENTS®-TUB-LINE H BOL

Verpakkingsgegevens zie p. 151 · Onlinecalculator zie p. 7 · * volgens de norm DIN 18534

ARTIKEL-NUMMER	ARTIKELBENAMING / ARTIKELBESCHRIJVING	AFMETINGEN LENGTE x BREEDTE x HOOGTE	EENHEID	PRIJS/ EENHEID €
----------------	---------------------------------------	---	---------	---------------------

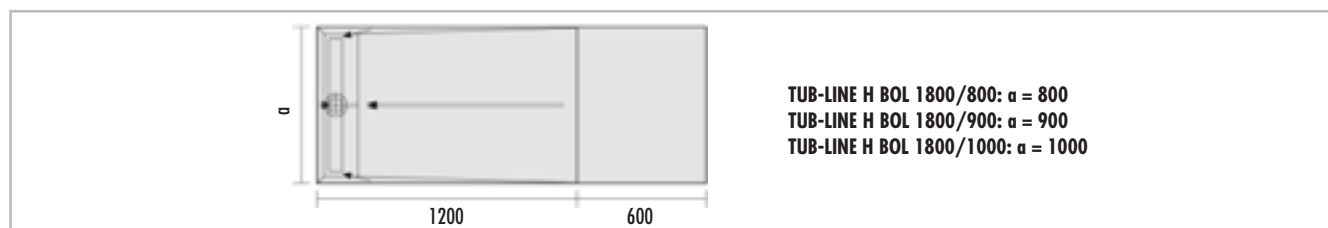

	TUB-LINE H BOL , douchebodemelementen van hardschuim voor de vervanging van badkuipen, met 4-zijdig afschot, met ingebouwde en afgedichte vloer-afvoergoot aan de korte kant, met gootafdekking en tegelhulp van geborsteld roestvrij staal, gootafdekking betegelbaar aan de achterkant, met stank-afsluiter, hoogte aanpasbaar met adapter van 5–17 mm, voor toepassing in en op houten constructies. → Afvoertechniek en toebehoren zie p. 134				
	met vloerafvoergoot 70 x 650 mm				
	LTUBE97102	TUB-LINE H BOL 1800/800* , inkortbaar tot minimaal 800 x 1200 mm, afschot van 800 x 1200 mm	1800 x 800 x 20/30 mm	Stuks	999,80
	met vloerafvoergoot 70 x 750 mm				
LTUBE97101	TUB-LINE H BOL 1800/900* , inkortbaar tot minimaal 900 x 1200 mm, afschot van 900 x 1200 mm	1800 x 900 x 20/30 mm	Stuks	1.042,92	
met vloerafvoergoot 70 x 850 mm					
LTUBE97103	TUB-LINE H BOL 1800/1000* , inkortbaar tot minimaal 1000 x 1200 mm, afschot van 1000 x 1200 mm	1800 x 1000 x 20/30 mm	Stuks	1.134,97	



LUX ELEMENTS vervaardigt individueel maatwerk en speciale constructies voor TUB.

Hier toe behoren maten, diktes, vormen, enz. die van het standaardprogramma afwijken. Meer info zie p. 5.



Meer informatie over TUB zie www.luxelements.com.

Gegevensbladen, montagehandleidingen, keuringsrapporten en bijkomende brochures onder "Downloads", video's onder "Praktijk" en op YouTube.

■ Afvoersystemen en toebehoren

TUB afvoersystemen – Principieel wordt bij de afvoersystemen voor de TUB-douchebodems tussen vrij te combineren systemen en compleet samengestelde systemen (vanaf p. 132) een onderscheid gemaakt.





TUB te combineren afvoersystemen

- Afvoer – TUB-BA-...
verticaal of horizontaal
- Opname voor rooster met standaardrooster – TUB-RA-S
- Opname voor rooster met designrooster – TUB-RA-D...
designvarianten zie p. 131
- Afvoercapaciteit [l/s] volgens DIN EN 1253:
Standaard stankafsluiter DN 50 verticaal
 - TUB-BA-S standaardrooster: 1,7 l/s
 - TUB-BA-S 100 standaardrooster: 1,2 l/s
 Standaard stankafsluiter DN 50 horizontaal
 - TUB-BA-W met standaardrooster: 1,0 l/s



■ PRODUCTGEGEVENS – TUB TE COMBINEREN AFVOERSYSTEMEN







Verpakkingsgegevens zie p. 152 · Onlinecalculator zie p. 7

	ARTIKEL-NUMMER	ARTIKELBENAMING / ARTIKELBESCHRIJVING	AFMETINGEN LENGTE x BREEDTE	EENHEID	PRIJS/EENHEID €
	LTUBE1102	TUB-BA-S, afvoer DN 50 verticaal, voor kernboring van 160 mm, met stankafsluiter		Set	48,48
	LTUBE1103	TUB-BA-S 100, afvoer DN 40/DN 50 verticaal, voor kernboring van 100 mm, met stankafsluiter		Set	48,48
	LTUBE1101	TUB-BA-W, afvoer DN 50 horizontaal, met stankafsluiter		Set	40,88
	LTUBE1100	TUB-RA-S, opname voor rooster van ABS en standaardrooster van roestvrij staal, universele hoogteaanpassing aan tegeldikte	Buitenmaat frame: 130 x 130 mm, rooster: 120 x 120 mm	Set	32,19

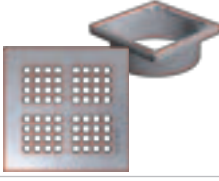
Vervolg op p. 131

■ PRODUCTGEGEVENS – TUB TE COMBINEREN AFVOERSYSTEMEN

Verpakkingsgegevens zie p. 152 · Onlinecalculator zie p. 7

	ARTIKEL-NUMMER	ARTIKELBENAMING / ARTIKELBESCHRIJVING	AFMETINGEN LENGTE x BREEDE	EENHEID	PRIJS/EENHEID €
	LTUBE1104	TUB-RA-DA , opname voor rooster van ABS, met frame en designrooster "ANGOLO" van roestvrij staal, universele hoogteaanpassing aan tegeldikte mogelijk	Buitenmaat frame: 132 x 132 mm, rooster: 120 x 120 mm	Set	101,57
	LTUBE1105	TUB-RA-DC , opname voor rooster van ABS, met frame en designrooster "CUBE" van roestvrij staal, universele hoogteaanpassing aan tegeldikte mogelijk	Buitenmaat frame: 132 x 132 mm, rooster: 120 x 120 mm	Set	111,96
	LTUBE1106	TUB-RA-DM , opname voor rooster van ABS, met frame en designrooster "MARE" van roestvrij staal, universele hoogteaanpassing aan tegeldikte mogelijk	Buitenmaat frame: 132 x 132 mm, rooster: 120 x 120 mm	Set	101,33
	LTUBE1107	TUB-RA-DL , opname voor rooster van ABS, met frame en designrooster "LUMEN" van roestvrij staal, universele hoogteaanpassing aan tegeldikte mogelijk	Buitenmaat frame: 132 x 132 mm, rooster: 120 x 120 mm	Set	101,37
	LTUBE1108	TUB-RA-DV , opname voor rooster van ABS, met frame van roestvrij staal en betegelbare afdekking "VARI" van roestvrij staal, universele hoogteaanpassing aan tegeldikte mogelijk, dikte van de bedekking (tegel + lijm) voor de douchebodem minimum 5 mm, voor de betegelbare afdekking 8 mm	Buitenmaat frame: 132 x 132 mm, afdekking: 110 x 110 mm	Set	101,26
	LTUBE1110	TUB-RA-DS , opname voor rooster van ABS, met frame van roestvrij staal en designrooster "Gleuf", universele hoogteaanpassing aan tegeldikte mogelijk, met afsluitsysteem	Buitenmaat frame: 132 x 132 mm, rooster: 120 x 120 mm	Set	129,44
	LTUBE1109	TUB-RA-DF , opname voor rooster van ABS, met frame van roestvrij staal en betegelbare afdekking van kunststof, universele hoogteaanpassing aan tegeldikte mogelijk, met afsluitsysteem, dikte van de bedekking (tegel + lijm) voor de douchebodem minimum 14 mm, voor de betegelbare afdekking 11 mm	Buitenmaat frame: 132 x 132 mm, afdekking: 110 x 110 mm	Set	152,35
	LTUBE1001	TUB-RA-A , roosteropname van ABS, incl. standaardrooster van roestvrij staal 120 x 120 mm, totale hoogte 85 mm, universele hoogteaanpassing mogelijk	Buitenmaat frame: 130 x 130 mm; framehoogte: 9 mm	Set	43,80

Geschikt voor alle LUX ELEMENTS®-TUB-douchebodemelementen en doucheafvoerelement TUB-MQ-SET 300 · Dikte van de bedekking (tegel + lijm): TUB-RA-S/DA/DC/DM/DL/DS: voor de douchebodem: minimum 5 mm / TUB-RA-DV: voor de douchebodem: minimum 5 mm / voor de betegelbare afdekking: 8 mm / TUB-RA-DF: voor de douchebodem: minimum 14 mm / voor de betegelbare afdekking: 11 mm · Opgelet: Afvoerdebiet bij gebruik van designroosters en/of toebehoren, zie technisch gegevensblad TUB.



TUB complete afvoersystemen

- Set bestaande uit standaardrooster met roosteropname en verticale of horizontale vloerafvoersteen
- Gemakkelijk te monteren
- Afvoer capaciteit [l/s] volgens DIN EN 1253:
 Standaard stankafsluiter DN 50 verticaal
 – TUB-BAS-S standaardrooster: 1,7 l /s
 – TUB-BAS-S 100 standaardrooster: 1,2 l /s
 Standaard stankafsluiter DN 50 horizontaal
 – TUB-BAW-S standaardrooster: 1,0 l /s



■ PRODUCTGEGEVENS – TUB KOMPLETTE AFVOERSYSTEMEN

Verpakkingsgegevens zie p. 152 · Onlinecalculator zie p. 7

	ARTIKEL-NUMMER	ARTIKELBENAMING / ARTIKELBESCHRIJVING	AFMETINGEN LENGTE x BREEDTE	EENHEID	PRIJS/EENHEID €
	LTUBE1180	TUB-BAS-S , afvoer DN 50 verticaal, voor kernboring van 160 mm, met stankafsluiter, incl. opname voor rooster van ABS en standaardrooster van roestvrij staal, universele hoogteaanpassing aan tegeldikte	Buitenmaat frame: 130 x 130 mm, rooster: 120 x 120 mm	Set	74,42
	LTUBE1193	TUB-BAS-S 100 , afvoer DN 40 / DN 50 verticaal, voor kernboring van 100 mm, met stankafsluiter, incl. opname voor rooster van ABS en standaardrooster van roestvrij staal, universele hoogteaanpassing aan tegeldikte	Buitenmaat frame: 130 x 130 mm, rooster: 120 x 120 mm	Set	74,42
	LTUBE1184	TUB-BAW-S , afvoer DN 50 horizontaal, met stankafsluiter, incl. opname voor rooster van ABS en standaardrooster van roestvrij staal, universele hoogteaanpassing aan tegeldikte	Buitenmaat frame: 130 x 130 mm, rooster: 120 x 120 mm	Set	66,90

Geschikt voor alle LUX ELEMENTS®-TUB afvoersystemen

Opgelet: Afvoerdebiet bij gebruik van designroosters en/of toebehoren, zie technisch gegevensblad TUB.



Meer informatie over TUB zie www.luxelements.com.

Gegevensbladen, montagehandleidingen, keuringsrapporten en bijkomende brochures onder "Downloads", video's onder "Praktijk" en op YouTube.

TUB afvoersystemen toebehoren

- Geschikt voor alle LUX ELEMENTS®-TUB-afvoersystemen (TUB-BAZ HS niet passend bij TUB-COMBI MQ SET 300)
- Contactgeluidisolatiemat om geluidshinder door water, bv. in badkamers van meergezinswoningen, verzorgingstehuizen en hotels, te verminderen: TUB-TSM
- Brandbeveiligingsset voor meer veiligheid: TUB-BAS-S FIRE STOP

■ TUB-BAS-S FIRE STOP

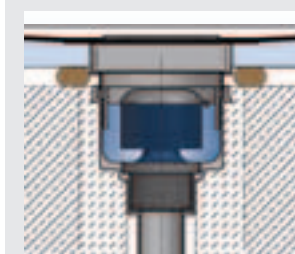



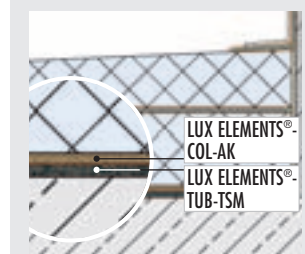





■ TUB-TSM

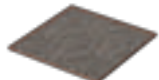

■ PRODUCTGEGEVENS – TUB AFVOERSYSTEMEN TOEBEHOREN

Verpakkingsgegevens zie p. 152 · Onlinecalculator zie p. 7

	ARTIKEL-NUMMER	ARTIKELBENAMING / ARTIKELBESCHRIJVING	AFMETINGEN LENGTE x BREEDTE x HOOGTE	EENHEID	PRIJS/EENHEID €
	LTUBE1188	TUB-BAZ STOP , afsluiting tegen stank, schuim en ongedierte, ook achteraf installeerbaar in reeds ingebouwde afvoeren		Stuks	62,97
	LTUBE1189	TUB-BAZ HS , haarzeef uitneembaar		Stuks	21,47
	LTUBE1200	TUB-BAZ DN 50/40 , verloopstuk, met lippendichting van DN 50 naar DN 40		Stuks	11,61
	LTUBE1190	TUB-BAZ BST , adapter DN 50 naar British standard		Stuks	11,49
	LTUBE1192	TUB-BAZ HTK , universele bocht, DN 50, draaipunt 0–87° (traploos)		Stuks	8,90
	LTUBE1197	TUB-BAS-S FIRE STOP , afvoer DN 50 voor kernboring met een diameter van 160 mm, verticaal, met stankafsluiter, incl. opname voor rooster van ABS en standaardrooster van roestvrij staal, incl. adapter en brandmanchet	Buitenmaat frame: 130 x 130 mm, rooster: 120 x 120 mm	Set	234,46
	LTUBE1198	TUB-BAZ DGD , doorvoerafdichting voor kernboring met een diameter van 160 mm, met brandbeveiliging in combinatie met TUB-BAS-S FIRE STOP		Stuks	153,79
	LTUBE1191.6	TUB-TSM 6 , contactgeluidisolatiemat 6 mm voor met de vloer gelijkgewerkte LUX ELEMENTS-douchebodemelementen	1250 x 1250 x 6 mm	Stuks	57,94
	LTUBE1191.12	TUB-TSM 12 , contactgeluidisolatiemat 12 mm voor met de vloer gelijkgewerkte LUX ELEMENTS-douchebodemelementen, voor hogere eisen	1250 x 1250 x 12 mm	Stuks	83,80

Geschikt voor alle LUX ELEMENTS®-TUB-afvoersystemen (TUB-BAZ HS niet passend bij TUB-COMBI MQ SET 300)



Meer informatie over TUB zie www.luxelements.com.

Gegevensbladen, montagehandleidingen, keuringsrapporten en bijkomende brochures onder "Downloads", video's onder "Praktijk" en op YouTube.

Afvoersystemen en toebehoren TUB-LINE

- Geschikt voor alle LUX ELEMENTS®-TUB-LINE douchebodems en afvoergoten
- Afvoercapaciteit [l/s] volgens DIN EN 1253:
 - verticaal (TUB-LINE BA-S): 0,8 l/s
 - horizontaal (TUB-LINE BA-W 22): 0,8 l/s
- Contactgeluidisolatiemat om geluidshinder door water, bv. in meergezinswoningen, verzorgingstehuizen en hotels, te verminderen: TUB-TSM
- Brandbeveiligingsset voor meer veiligheid: TUB-LINE BA-S FIRE STOP



■ TUB-LINE BA-S FIRE STOP

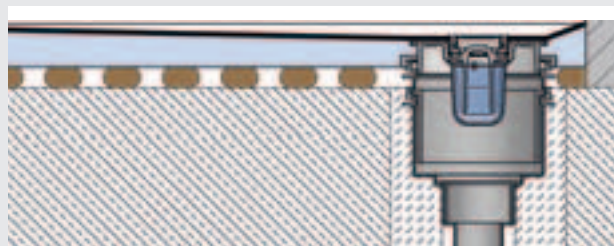

■ TUB-TSM

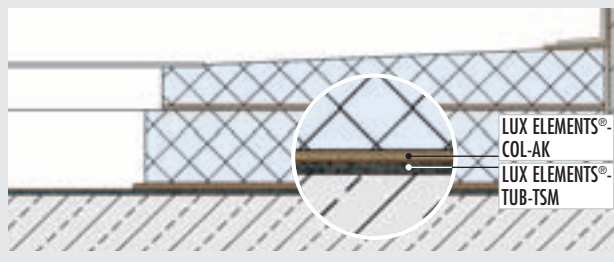

■ PRODUCTGEGEVENS – TUB-LINE AFVOERSYSTEMEN EN TOEBEHOREN

Verpakkingsgegevens zie p. 153 · Onlinecalculator zie p. 7

	ARTIKEL-NUMMER	ARTIKELBENAMING / ARTIKELBESCHRIJVING	AFMETINGEN LENGTE x BREEDTE x HOOGTE	EENHEID	PRIJS/ EENHEID €
	LTUBE1113	TUB-LINE BA-S, afvoer DN 50 verticaal voor kernboring van 160 mm, zonder stankafsluiter		Stuks	47,20
	LTUBE1112.22	TUB-LINE BA-W 22, afvoer DN 50 horizontaal, zonder stankafsluiter		Stuks	39,98
	LTUBE1112.50	TUB-LINE BA-W 50, afvoer DN 50 horizontaal, zonder stankafsluiter, geschikt voor TUB-LINE BA-GV 50		Stuks	46,90
	LTUBE1115.50	TUB-LINE BA-GV 50, stankafsluiter, sperwaterhoogte 50 mm, geschikt voor TUB-LINE BA-W 50		Stuks	22,97
	LTUBE1288	TUB-LINE BAZ STOP, afsluiting tegen stank, schuim en ongedierte, ook achteraf installeerbaar in reeds ingebouwde afvoergoten van het soort TUB-LINE		Stuks	61,63
	LTUBE1114	TUB-LINE BAZ HS, haarzeef uitneembaar voor TUB-LINE		Stuks	21,44
	LTUBE1200	TUB-BAZ DN 50/40, verloopstuk, met lipdichting van DN 50 naar DN 40		Stuks	11,61
	LTUBE1190	TUB-BAZ BST, adapter DN 50 naar British standard		Stuks	11,49
	LTUBE1192	TUB-BAZ HTK, universele bocht, DN 50, draaipunt 0–87° (traploos)		Stuks	8,90
	LTUBE1289	TUB-LINE BA-S FIRE STOP, afvoer DN 50 verticaal (tbv kernboring Ø 160 mm) met stankafsluiter, incl. adapter TUB-BAZ VER en brandmanchet		Set	234,46
	LTUBE1198	TUB-BAZ DGD, doorvoerafdichting voor kernboring met een diameter van 160 mm, met brandbeveiliging in combinatie met TUB-BAS-S FIRE STOP		Stuks	153,79
	LTUBE1191.6	TUB-TSM 6, contactgeluidisolatiemat 6 mm voor met de vloer gelijkgewerkte LUX ELEMENTS-douchebodemelementen	1250 x 1250 x 6 mm	Stuks	57,94
	LTUBE1191.12	TUB-TSM 12, contactgeluidisolatiemat 12 mm voor met de vloer gelijkgewerkte LUX ELEMENTS-douchebodemelementen, voor hogere eisen	1250 x 1250 x 12 mm	Stuks	83,80



Meer informatie over TUB zie www.luxelements.com.

Gegevensbladen, montagehandleidingen, keuringsrapporten en bijkomende brochures onder "Downloads", video's onder "Praktijk" en op YouTube.



Montagetoebehoren voor TUB en TUB-LINE TUB-KIT

- Al het noodzakelijke montagemateriaal voor de verlijming en afdichting in één kit
- Drie varianten, afgestemd op de grootte van de douchebodem
- Beschermende snijband DRY-SB zie p. 24, meer montagemateriaal vanaf p. 20



Aanzetlijm – COL-AK

- Kant-en-klare droge mortel
- Om LUX ELEMENTS® hardschuimelementen te plaatsen, te nivelleren en te verlijmen
- Stabiël, snelbindend, vorstbestendig, watervast
- Chromaatarm volgens EU-richtlijn 2003/53/EG



Afdichtplamuur – DRY-ASK

- Ééncomponent flexibele dichtmortel die geen water doorlaat en scheuren overbrugt
- Om een groot vlak af te dichten op LUX ELEMENTS® hardschuimelementen



Afdichtingsband – DRY-DB

- Extreem dun, scheurvast, elastisch en diffusieopen speciaal vlies
- Voor aansluitafdichtingen in combinatie met afdichtingsplamuur DRY-ASK of douchebodems
- Voor wand-/vloeraansluitingen, binnenhoeken, buitenhoeken





■ PRODUCTGEGEVENS – LUX ELEMENTS®-TUB-KIT

Verpakkingsgegevens zie p. 153 · Onlinecalculator zie p. 7

ARTIKEL-NUMMER	ARTIKELBENAMING / ARTIKELBESCHRIJVING	EENHEID	PRIJS/EENHEID €
----------------	---------------------------------------	---------	-----------------

■ Inzetbereiken

Lengte TUB a in mm	Lengte TUB b in mm	zonder onderbouwelement, volvlakkig	zonder onderbouwelement, op 15 mm dotten	met onderbouwelement, volvlakkig	met onderbouwelement, op 15 mm dotten
900	900	TUB-KIT UNI	TUB-KIT UNI GK	TUB-KIT UNI	TUB-KIT UNI GK
1000	800	TUB-KIT UNI	TUB-KIT UNI GK	TUB-KIT UNI	TUB-KIT UNI GK
1000	1000	TUB-KIT UNI	TUB-KIT UNI GK	TUB-KIT UNI	TUB-KIT UNI GK
1200	1200	TUB-KIT UNI	TUB-KIT UNI GK	TUB-KIT UNI GK	TUB-KIT UNI GG
1400	1400	TUB-KIT UNI GK	TUB-KIT UNI GG	TUB-KIT UNI GK	TUB-KIT UNI GG
1500	1500	TUB-KIT UNI GK	TUB-KIT UNI GG	TUB-KIT UNI GK	TUB-KIT UNI GG
2000	1000	TUB-KIT UNI GK	TUB-KIT UNI GG	TUB-KIT UNI GK	TUB-KIT UNI GG

	LTUBE1090	TUB-KIT UNI , montagekit voor douchebodems: 5 kg COL-AK, 3,5 kg DRY-ASK, 10 m DRY-DB, 2 stuks DRY-DBIE (binnenhoeken)	Kit	127,76
	LTUBE1098	TUB-KIT UNI GK , montagekit voor douchebodems: 3 x 5 kg COL-AK, 3,5 kg DRY-ASK, 10 m DRY-DB, 2 stuks DRY-DBIE (binnenhoeken)	Kit	167,81
	LTUBE1099	TUB-KIT UNI GG , montagekit voor douchebodems: 5 x 5 kg COL-AK, 3,5 kg DRY-ASK, 10 m DRY-DB, 2 stuks DRY-DBIE (binnenhoeken)	Kit	191,66



Meer informatie over TUB zie www.luxelements.com.

Gegevensbladen, montagehandleidingen, keuringsrapporten en bijkomende brochures onder "Downloads", video's onder "Praktijk" en op YouTube.

Verpakkingsgegevens

LUX ELEMENTS®-ELEMENT

zie p. 13/15/17

INDIVIDUELE VERPAKKING							
ARTIKEL-NUMMER	ARTIKELBENAMING	BUNDEL	AFMETINGEN – LENGTE x BREEDTE x HOOGTE	EENHEID	GEWICHT/EENHEID	GEWICHT/PALLET	
LELEEMIX2000	ELEMENT-EL MIX 1	Palette	2500 x 1200 x 710 mm	Set	267,90 kg	287,90 kg	
LELEEMIX2001	ELEMENT-EL MIX 2		2500 x 1200 x 800 mm		271,50 kg	291,50 kg	
LELEEMIX2002	ELEMENT-EL MIX 3		2500 x 1200 x 600 mm		258,00 kg	278,00 kg	
LELEEMIX2003	ELEMENT-EL MIX 4		2500 x 1200 x 820 mm		275,10 kg	295,10 kg	
LELEEMIX1000	ELEMENT-EL BABY MIX 1		1250 x 1200 x 750 mm		228,00 kg	238,00 kg	
LELEEMIX3000	ELEMENT-EL MAXI MIX 1		2500 x 900 x 760 mm		306,00 kg	320,00 kg	
VERZAMELVERPAKKING – PALLET PER PRODUCT							
ARTIKEL-NUMMER	ARTIKEL-BENAMING	STUKS/PALLET	m ² /PALLET	PALLETAFMETINGEN LENGTE x BREEDTE x HOOGTE	EENHEID	GEWICHT/ EENHEID	GEWICHT/ PALLET
LELEE1119	ELEMENT-EL 10	80	120	2500 x 1200 x 540 mm	m ²	~ 3,20 kg	400 kg
LELEE1131	ELEMENT-EL 12	80	120	2500 x 1200 x 620 mm		~ 3,30 kg	400 kg
LELEE1120	ELEMENT-EL 20	80	120	2500 x 1200 x 920 mm		~ 3,50 kg	435 kg
LELEE1121	ELEMENT-EL 30	52	78	2500 x 1200 x 900 mm		~ 3,80 kg	310 kg
LELEE1123	ELEMENT-EL 40	40	60	2500 x 1200 x 920 mm		~ 4,10 kg	260 kg
LELEE1122	ELEMENT-EL 50	32	48	2500 x 1200 x 920 mm		~ 4,40 kg	225 kg
LELEE1133	ELEMENT-EL 80	24	36	2500 x 1200 x 1080 mm		~ 5,30 kg	205 kg
LELEE1137	ELEMENT-EL 100	20	30	2500 x 1200 x 1150 mm		~ 6,00 kg	190 kg
LELEE1116	ELEMENT-EL Baby 4	160	120	1250 x 1200 x 440 mm		~ 3,00 kg	370 kg
LELEE1117	ELEMENT-EL Baby 6	160	120	1250 x 1200 x 600 mm		~ 3,00 kg	370 kg
LELEE1118	ELEMENT-EL Baby 10	100	75	1250 x 1200 x 630 mm		~ 3,20 kg	250 kg
LELEE1135	ELEMENT-EL Baby 12	80	60	1250 x 1200 x 620 mm		~ 3,30 kg	200 kg
LELEE1141	ELEMENT-EL Baby 20	80	60	1250 x 1200 x 920 mm		~ 3,50 kg	200 kg
LELEE1142	ELEMENT-EL Baby 30	52	39	1250 x 1200 x 900 mm		~ 3,80 kg	160 kg
LELEE1143	ELEMENT-EL Baby 40	40	30	1250 x 1200 x 920 mm		~ 4,10 kg	130 kg
LELEE1144	ELEMENT-EL Baby 50	32	24	1250 x 1200 x 920 mm		~ 4,40 kg	115 kg
LELEE1145	ELEMENT-EL Baby 80	24	18	1250 x 1200 x 1080 mm		~ 5,30 kg	105 kg
LELEE1146	ELEMENT-EL Baby 100	20	15	1250 x 1200 x 1150 mm		~ 6,00 kg	100 kg
LELEE1210	ELEMENT-EL Maxi 12	40	90	2500 x 900 x 620 mm		~ 3,30 kg	310 kg
LELEE1211	ELEMENT-EL Maxi 20	40	90	2500 x 900 x 920 mm		~ 3,50 kg	325 kg
LELEE1212	ELEMENT-EL Maxi 50	16	36	2500 x 900 x 920 mm		~ 4,40 kg	170 kg
LELEE1213	ELEMENT-EL Maxi 80	12	27	2500 x 900 x 1080 mm		~ 5,30 kg	160 kg
LELEE1214	ELEMENT-EL Maxi 100	10	22,50	2500 x 900 x 1150 mm		~ 6,00 kg	150 kg
LELEE2001	ELEMENT-SL 30	52	78	2500 x 1200 x 900 mm		~ 3,80 kg	300 kg
LELEE2003	ELEMENT-SL 50	32	48	2500 x 1200 x 920 mm		~ 4,40 kg	215 kg
LELEE2002	ELEMENT-SQ 30	52	78	2500 x 1200 x 900 mm		~ 3,80 kg	300 kg
LELEE2004	ELEMENT-SQ 50	32	48	2500 x 1200 x 920 mm		~ 4,40 kg	215 kg
LELEE3009	ELEMENT-VK Baby 6	160	120	1250 x 1200 x 600 mm		~ 3,30 kg	410 kg
LELEE3010	ELEMENT-VK Baby 12	80	60	1250 x 1200 x 630 mm		~ 3,90 kg	248 kg
LELEE3011	ELEMENT-VK Baby 20	80	60	1250 x 1200 x 950 mm		~ 4,10 kg	260 kg
LELEE3012	ELEMENT-VK Baby 30	52	39	1250 x 1200 x 930 mm		~ 4,30 kg	180 kg
LELEE3013	ELEMENT-VK Baby 50	32	24	1250 x 1200 x 950 mm		~ 4,75 kg	124 kg
LELEE3001	ELEMENT-VK 12	80	120	2500 x 1200 x 620 mm		~ 3,50 kg	450 kg
LELEE3002	ELEMENT-VK 20	80	120	2500 x 1200 x 920 mm		~ 4,10 kg	510 kg
LELEE3003	ELEMENT-VK 30	52	78	2500 x 1200 x 900 mm		~ 4,10 kg	335 kg
LELEE3005	ELEMENT-VK 50	32	48	2500 x 1200 x 950 mm		~ 4,40 kg	230 kg

LUX ELEMENTS®-FLOOR-WH

zie p. 19

VERZAMELVERPAKKING – PALLET PER PRODUCT							
ARTIKEL-NUMMER	ARTIKEL-BENAMING	STUKS/PALLET	m ² /PALLET	PALLETAFMETINGEN LENGTE x BREEDTE x HOOGTE	EENHEID	GEWICHT/ EENHEID	GEWICHT/ PALLET
LFLOOR1000	FLOOR-WH F 30	52	39	1250 x 1200 x 900 mm	m ²	3,8 kg	160 kg
LFLOOR1001	FLOOR-WH F 50	32	24	1250 x 1200 x 920 mm		4,4 kg	115 kg

LUX ELEMENTS®-TEC

zie p. 33

INDIVIDUELE VERPAKKING							
ARTIKEL	BUNDEL	VERPAKKING	EENHEID	INHALT			
Alle	Lose	Doos of pallet	Stuks	Apart naar keuze			
VERZAMELVERPAKKING – PALLET PER PRODUCT							
ARTIKEL-NUMMER	ARTIKEL-BENAMING	STUKS/PALLET (P) STUKS/DOOS (K)	PALLETAFMETINGEN LENGTE x BREEDTE x HOOGTE	EENHEID	GEWICHT/ EENHEID	GEWICHT/ PALLET/DOOS	
LTECX1001	TEC-KA 15 BS	60 (P)	2500 x 1200 x 630 mm	Stuks	2,65 kg	~ 180 kg	
LTECX1002	TEC-KA 20 BS	40 (P)	2500 x 1200 x 520 mm		3,50 kg	~ 160 kg	
LTECX1003	TEC-KA 30 BS	40 (P)	2500 x 1200 x 950 mm		5,00 kg	~ 220 kg	
LTECX1004	TEC-KA 40 BS	40 (P)	2500 x 1200 x 900 mm		5,00 kg	~ 220 kg	
LTECX1010	TEC-U 20 BS	5 (K)	2500 x 600 x 400 mm		6,00 kg	34 kg	
VERZAMELVERPAKKING TEC-VWD							
ARTIKEL-NUMMER	ARTIKELBENAMING	STUKS/PALLET	PALLETAFMETINGEN – LENGTE x BREEDTE x HOOGTE	EENHEID	GEWICHT/DOOS	GEWICHT/PALLET	
LTECX5003	TEC-VWD-PS	40 stuks	1250 x 1200 x 520 mm	Stuks	2,20 kg	103 kg	
LTECX5004	TEC-VWD-E	40 stuks	1250 x 1200 x 920 mm		6,00 kg	255 kg	
LTECX5002	TEC-VWD-P	40 stuks	1250 x 1200 x 920 mm		5,8 kg	247 kg	
LTECX5005	TEC-VWD-PV	40 stuks	1250 x 1200 x 920 mm		6,00 kg	255 kg	

LUX ELEMENTS®-TOP

zie p. 35/37

INDIVIDUELE VERPAKKING								
ARTIKEL	BUNDEL	VERPAKKING	EENHEID	INHALT				
Alle	Lose	Doos of pallet	Stuks	Apart naar keuze				
VERZAMELVERPAKKING								
ARTIKEL-NUMMER	ARTIKEL-BENAMING	STUKS/PALLET STUKS/DOOS	PALLETAFMETINGEN LENGTE x BREEDTE x HOOGTE	EENHEID	GEWICHT/ EENHEID	GEWICHT/ PALLET/DOOS		
LTOPE1002	TOP-TRS 1685 S	20	1800 x 600 x 750 mm	Stuks	3,50 kg	85 kg		
LTOPE1004	TOP-TRS 1785 S	20	1800 x 600 x 750 mm		4,15 kg	90 kg		
LTOPE1054	TOP-TRS 1860 S	20	2100 x 600 x 750 mm		4,60 kg	90 kg		
LTOPE1006	TOP-TRS 2100 S	20	2100 x 600 x 750 mm		5,20 kg	100 kg		
LTOPE1010	TOP-TRS 800 S	20	910 x 600 x 750 mm		1,70 kg	37 kg		
LTOPE1055	TOP-TRS 900 S	20	910 x 600 x 750 mm		1,95 kg	42 kg		
LTOPE1017	TOP-TRU 2100 S	6	2100 x 600 x 480 mm		5,25 kg	40 kg		
LTOPE1021	TOP-TRU 900 S	6	910 x 600 x 200 mm		2,20 kg	15 kg		
LTOPE1023	TOP-TRV 2100 S	6	2100 x 600 x 750 mm		5,40 kg	40 kg		
LTOPE1029	TOP-TRV 900 li S	6	1250 x 600 x 750 mm		1,95 kg	20 kg		
LTOPE1031	TOP-TRV 900 re S	6	1250 x 600 x 750 mm		1,95 kg	20 kg		
INDIVIDUELE VERPAKKING TOP-KIT								
ARTIKEL-NUMMER	ARTIKELBENAMING	BUNDEL	VERPAKKING		AFMETINGEN LENGTE x BREEDTE x HOOGTE	EENHEID	GEWICHT/ EENHEID	GEWICHT/ VERPAKKING
LTOPE1053	TOP-KIT	1 set	Zakje	485 x 275 x 160 mm	Set	0,8 kg	0,8 kg	

LUX ELEMENTS®-LAVADO

zie p. 41

INDIVIDUELE VERPAKKING							
ARTIKEL-NUMMER	ARTIKELBENAMING	BUNDEL	VERPAKKING	AFMETINGEN LENGTE x BREEDTE x HOOGTE	EENHEID	GEWICHT/ EENHEID	GEWICHT/ DOOS
LLAVE5001	LAVADO-FLOAT G	1 set	Doos	1210 x 605 x 120 mm	Set	7,97 kg	9,74 kg
LLAVE5005	LAVADO-FLOAT L			1210 x 605 x 120 mm		10,00 kg	11,50 kg
ANDERE PRODUCTEN OP AANVRAAG / VERZAMELVERPAKKING OP AANVRAAG							

LUX ELEMENTS®-RELAX-NI

zie p. 45

INDIVIDUELE VERPAKKING							
ARTIKEL-NUMMER	ARTIKELBENAMING	BUNDEL	VERPAKKING	AFMETINGEN LENGTE x BREEDTE x HOOGTE	EENHEID	GEWICHT/ EENHEID	GEWICHT/ DOOS
LREL8201	RELAX-NI-M	1 stuk	Doos	415 x 415 x 102 mm	Stuks	0,94 kg	2,50 kg
LREL8202	RELAX-NI-L			562 x 415 x 102 mm		1,35 kg	2,58 kg
LREL8203	RELAX-NI-XL			1075 x 415 x 102 mm		2,36 kg	3,50 kg
ANDERE PRODUCTEN OP AANVRAAG / VERZAMELVERPAKKING OP AANVRAAG							

LUX ELEMENTS®-RELAX-BA

zie p. 47/49/51/53/55

INDIVIDUELE VERPAKKING										
ARTIKEL-NUMMER	ARTIKELBENAMING	BUNDEL	VERPAKKING	AFMETINGEN LENGTE x BREEDTE x HOOGTE	EENHEID	GEWICHT/ EENHEID	GEWICHT/ DOOS			
LREL8500	RELAX-BA SOLO 800	1 Set	Doos	800 x 450 x 280 mm	Set	5,90 kg	6,90 kg			
LREL8501	RELAX-BA SOLO 900			900 x 450 x 280 mm		6,20 kg	7,40 kg			
LREL8502	RELAX-BA SOLO 1000			1000 x 450 x 280 mm		7,70 kg	9,10 kg			
LREL8503	RELAX-BA SHAPE 800			800 x 450 x 280 mm		5,90 kg	6,90 kg			
LREL8504	RELAX-BA SHAPE 900			900 x 450 x 280 mm		6,20 kg	7,40 kg			
LREL8505	RELAX-BA SHAPE 1000			1000 x 450 x 280 mm		7,70 kg	9,10 kg			
LREL8506	RELAX-BA SIZE 800			800 x 450 x 280 mm		5,90 kg	6,90 kg			
LREL8507	RELAX-BA SIZE 900			900 x 450 x 280 mm		6,20 kg	7,40 kg			
LREL8508	RELAX-BA SIZE 1000			1000 x 450 x 280 mm		7,70 kg	9,10 kg			
LREL8001	RELAX-BA-CO FLOAT S			615 x 105 x 305 mm		0,50 kg	0,68 kg			
LREL8002	RELAX-BA-CO FLOAT L			860 x 105 x 435 mm		1,00 kg	1,16 kg			
LREL8509	RELAX-BA FLOAT 800			800 x 450 x 100 mm		3,50 kg	4,50 kg			
LREL8510	RELAX-BA FLOAT 900			900 x 450 x 100 mm		3,85 kg	4,95 kg			
LREL8511	RELAX-BA FLOAT 1000			1000 x 450 x 100 mm		4,20 kg	5,40 kg			
LREL8550	RELAX-BA-L R 800			800 x 550 x 240 mm		4,80 kg	5,80 kg			
LREL8551	RELAX-BA-L R 900			900 x 550 x 240 mm		5,40 kg	6,60 kg			
LREL8552	RELAX-BA-L R 1000			1000 x 550 x 240 mm		6,00 kg	7,40 kg			
LREL8553	RELAX-BA-L E 800			800 x 550 x 240 mm		4,80 kg	5,80 kg			
LREL8554	RELAX-BA-L E 900			900 x 550 x 240 mm		5,40 kg	6,60 kg			
LREL8555	RELAX-BA-L E 1000			1000 x 550 x 240 mm		6,00 kg	7,40 kg			
LREL8512	RELAX-BA CUT-R 1200			1200 x 460 x 280 mm		8,30 kg	9,80 kg			
LREL8513	RELAX-BA CUT-E 1200			1200 x 460 x 280 mm		8,30 kg	9,80 kg			
LREL8556	RELAX-BA-L R 1200			1200 x 550 x 240 mm		7,20 kg	8,80 kg			
LREL8557	RELAX-BA-L E 1200			1200 x 550 x 240 mm		7,20 kg	8,80 kg			
VERZAMELVERPAKKING OP AANVRAAG										

LUX ELEMENTS®-RELAX-TW

zie p. 57

INDIVIDUELE VERPAKKING							
ARTIKEL-NUMMER	ARTIKELBENAMING	BUNDEL	VERPAKKING	AFMETINGEN LENGTE x BREEDTE x HOOGTE	EENHEID	GEWICHT/ EENHEID	GEWICHT/ DOOS
LREL9000	RELAX-TW 900	1 stuk	Doos	2520 x 920 x 120 mm	Stuks	13,50 kg	15,50 kg
LREL9001	RELAX-TW 1200			2520 x 1220 x 120 mm		18,00 kg	20,00 kg
VERZAMELVERPAKKING OP AANVRAAG							

LUX ELEMENTS®-TUB-COMBI MQ SET 300

zie p. 67

INDIVIDUELE VERPAKKING							
ARTIKEL-NUMMER	ARTIKELBENAMING	BUNDEL	VERPAKKING	AFMETINGEN LENGTE x BREEDTE x HOOGTE	EENHEID	GEWICHT/ EENHEID	GEWICHT/ DOOS
LTUBE19003	TUB-COMBI MQ SET 300	1 set	Doos	310 x 305 x 100 mm	Stuks	1,15 kg	1,50 kg
VERZAMELVERPAKKING OP AANVRAAG							

LUX ELEMENTS®-TUB-MQ SET 300

zie p. 67

INDIVIDUELE VERPAKKING							
ARTIKEL-NUMMER	ARTIKELBENAMING	BUNDEL	VERPAKKING	AFMETINGEN LENGTE x BREEDTE x HOOGTE	EENHEID	GEWICHT/ EENHEID	GEWICHT/ DOOS
LTUBE1111	TUB-MQ-SET 300	1 stuk	Doos	340 x 310 x 120 mm	Stuks	0,55 kg	0,90 kg
VERZAMELVERPAKKING OP AANVRAAG							

LUX ELEMENTS®-TUB-LINE COMBI (V) RT / GK

zie p. 69/71

INDIVIDUELE VERPAKKING							
ARTIKEL-NUMMER	ARTIKELBENAMING	BUNDEL	VERPAKKING	AFMETINGEN LENGTE x BREEDTE x HOOGTE	EENHEID	GEWICHT/ EENHEID	GEWICHT/ DOOS
LTUBE9316	TUB-LINE COMBI RT 900 (650)	1 stuk	Doos	1255 x 218 x 121 mm	Stuks	2,60 kg	3,40 kg
LTUBE9306	TUB-LINE COMBI RT 900 (750)			1255 x 218 x 121 mm		2,70 kg	3,50 kg
LTUBE9307	TUB-LINE COMBI GK R1 1200/900			1250 x 910 x 115 mm		9,70 kg	11,60 kg
LTUBE98301	TUB-LINE COMBI V RT 1000 (650)			1055 x 218 x 121 mm		4,60 kg	5,40 kg
LTUBE9305	TUB-LINE COMBI GK Q1 1000			1035 x 1015 x 115 mm		11,00 kg	14,50 kg
LTUBE9308	TUB-LINE COMBI RT 1200 (850)			1255 x 218 x 121 mm		3,30 kg	4,10 kg
LTUBE98302	TUB-LINE COMBI V RT 1200 (850)			1255 x 218 x 121 mm		5,30 kg	6,10 kg
LTUBE9309	TUB-LINE COMBI GK Q1 1200			1235 x 1215 x 115 mm		11,80 kg	15,05 kg
VERZAMELVERPAKKING OP AANVRAAG							

LUX ELEMENTS®-TUB-LINE (V) RT / GK

zie p. 73/75

INDIVIDUELE VERPAKKING							
ARTIKEL-NUMMER	ARTIKELBENAMING	BUNDEL	VERPAKKING	AFMETINGEN LENGTE x BREEDTE x HOOGTE	EENHEID	GEWICHT/ EENHEID	GEWICHT/ DOOS
LTUBE95008	TUB-LINE RT 900/200 (650)	1 set	Doos	1255 x 218 x 121 mm	Set	2,70 kg	3,50 kg
LTUBE95001	TUB-LINE RT 900/200 (750)	1 set		1255 x 218 x 121 mm	Set	2,70 kg	3,50 kg
LTUBE95002	TUB-LINE GK R1 1200/900	1 stuk		1250 x 910 x 60 mm	Stuks	9,50 kg	11,40 kg
LTUBE11812	TUB-UR 1200/900	1 stuk		1250 x 910 x 60 mm	Stuks	1,47 kg	2,99 kg
LTUBE98201	TUB-LINE V RT 1000/200 (650)	1 set		1055 x 218 x 121 mm	Set	4,60 kg	5,40 kg
LTUBE95009	TUB-LINE GK Q1 1000	1 stuk		1035 x 1015 x 60 mm	Stuks	10,50 kg	13,75 kg
LTUBE11112	TUB-UQ 1000	1 stuk		1045 x 1020 x 60 mm	Stuks	1,36 kg	3,25 kg
LTUBE95003	TUB-LINE RT 1200/200 (850)	1 set		1255 x 218 x 121 mm	Set	3,30 kg	4,10 kg
LTUBE98202	TUB-LINE V RT 1200/200 (850)	1 set		1255 x 218 x 121 mm	Set	5,30 kg	6,10 kg
LTUBE95004	TUB-LINE GK Q1 1200	1 stuk		1235 x 1215 x 115 mm	Stuks	11,50 kg	14,75 kg
LTUBE11113	TUB-UQ 1200	1 stuk		1235 x 1215 x 60 mm	Stuks	1,96 kg	3,70 kg
LTUBE98205	TUB-LINE V RT 1800/200 (850)	1 set		1855 x 218 x 121 mm	Set	8,50 kg	9,50 kg
LTUBE95010	TUB-LINE GK R1 1000/1800	1 stuk		1835 x 1015 x 60 mm	Stuks	19,44 kg	24,75 kg
LTUBE98101	TUB-UBOL 1800/1000	1 stuk		1850 x 1010 x 60 mm	Stuks	2,50 kg	5,50 kg

VERZAMELVERPAKKING OP AANVRAAGE

LUX ELEMENTS®-TUB-COMBI-S

zie p. 81

INDIVIDUELE VERPAKKING							
ARTIKEL-NUMMER	ARTIKELBENAMING	BUNDEL	VERPAKKING	AFMETINGEN LENGTE x BREEDTE x HOOGTE	EENHEID	GEWICHT/ EENHEID	GEWICHT/ DOOS
LTUBE19302	TUB-COMBI S MQ 800	1 stuk	Doos	845 x 820 x 80 mm	Stuks	3,95 kg	5,00 kg
LTUBE19300	TUB-COMBI-S MQ 900			945 x 920 x 100 mm		5,55 kg	7,10 kg
LTUBE19301	TUB-COMBI-S MQ 1000			1045 x 1020 x 100 mm		7,35 kg	9,50 kg
LTUBE19303	TUB-COMBI S MQ1100			1145 x 1120 x 80 mm		7,50 kg	9,40 kg
LTUBE19304	TUB-COMBI S MQ 1200			1245 x 1220 x 80 mm		8,95 kg	10,90 kg
LTUBE19305	TUB-COMBI S ER 900/800			950 x 810 x 80 mm		4,45 kg	5,50 kg
LTUBE19306	TUB-COMBI S ER 1000/800			1050 x 810 x 80 mm		5,00 kg	6,10 kg
LTUBE19307	TUB-COMBI S ER 1100/800			1150 x 810 x 80 mm		5,45 kg	6,60 kg
LTUBE19308	TUB-COMBI S ER 1200/800			1250 x 810 x 80 mm		6,00 kg	7,30 kg
LTUBE19309	TUB-COMBI S ER 1000/900			1050 x 910 x 80 mm		5,60 kg	6,70 kg
LTUBE19310	TUB-COMBI S ER 1100/900			1150 x 910 x 80 mm		6,20 kg	7,40 kg
LTUBE19311	TUB-COMBI S ER 1200/900			1250 x 910 x 80 mm		6,70 kg	8,20 kg
LTUBE19312	TUB-COMBI S ER 1300/900			1350 x 910 x 80 mm		7,25 kg	8,50 kg
LTUBE19313	TUB-COMBI S ER 1400/900			1450 x 910 x 80 mm		7,80 kg	9,30 kg
LTUBE19314	TUB-COMBI S ER 1500/900			1550 x 910 x 80 mm		8,40 kg	10,00 kg
LTUBE19315	TUB-COMBI S ER 1600/900			1650 x 910 x 80 mm		8,95 kg	10,60 kg
LTUBE19316	TUB-COMBI S ER 1100/1000			1150 x 1010 x 80mm		6,80 kg	8,70 kg
LTUBE19317	TUB-COMBI S ER 1200/1000			1250 x 1010 x 80 mm		7,45 kg	9,00 kg
LTUBE19318	TUB-COMBI S ER 1300/1000			1350 x 1010 x 80 mm		8,00 kg	9,60 kg
LTUBE19319	TUB-COMBI S ER 1400/1000			1450 x 1010 x 80 mm		8,70 kg	10,40 kg
LTUBE19320	TUB-COMBI S ER 1500/1000			1550 x 1010 x 80 mm		9,30 kg	11,10 kg
LTUBE19321	TUB-COMBI S ER 1600/1000	1650 x 1010 x 80 mm	9,90 kg	11,80 kg			

VERZAMELVERPAKKING OP AANVRAAG

LUX ELEMENTS®-TUB-COMBI-S BOL

zie p. 83

INDIVIDUELE VERPAKKING							
ARTIKEL-NUMMER	ARTIKELBENAMING	BUNDEL	VERPAKKING	AFMETINGEN LENGTE x BREEDTE x HOOGTE	EENHEID	GEWICHT/ EENHEID	GEWICHT/ DOOS
LTUBE19322	TUB-COMBI-S BOL 1800/800	1 stuk	Doos	1850 x 810 x 80 mm	Stuks	8,95 kg	11,00 kg
LTUBE19323	TUB-COMBI-S BOL 1800/900			1850 x 910 x 80 mm		10,00 kg	12,10 kg
LTUBE19324	TUB-COMBI-S BOL 1800/1000			1850 x 1010 x 80 mm		11,20 kg	13,40 kg
VERZAMELVERPAKKING OP AANVRAAGE							

LUX ELEMENTS®-TUB-PUMP

zie p. 85

INDIVIDUELE VERPAKKING										
ARTIKEL-NUMMER	ARTIKELBENAMING	BUNDEL	VERPAKKING	AFMETINGEN LENGTE x BREEDTE x HOOGTE	EENHEID	GEWICHT/ EENHEID	GEWICHT/ DOOS			
LTUBE19209	TUB-PUMP S MQ 800	1 set	Doos	845 x 820 x 125 mm	Set	6,80 kg	8,20 kg			
LTUBE19205	TUB-PUMP-S MQ 900			945 x 920 x 125 mm		8,60 kg	10,40 kg			
LTUBE19210	TUB-PUMP S MQ 1000			1045 x 1020 x 125 mm		10,60 kg	12,80 kg			
LTUBE19211	TUB-PUMP S MQ1100			1145 x 1120 x 125 mm		12,85 kg	15,50 kg			
LTUBE19206	TUB-PUMP-S MQ 1200			1245 x 1220 x 125 mm		15,30 kg	18,50 kg			
LTUBE19212	TUB-PUMP S MR 900/800			950 x 810 x 125 mm		7,65 kg	9,25 kg			
LTUBE19213	TUB-PUMP S MR 1000/800			1050 x 810 x 125 mm		8,50 kg	10,25 kg			
LTUBE19214	TUB-PUMP S MR 1100/800			1150 x 810 x 125 mm		9,35 kg	11,30 kg			
LTUBE19215	TUB-PUMP S MR 1200/800			1250 x 810 x 125 mm		10,20 kg	12,30 kg			
LTUBE19216	TUB-PUMP S MR 1000/900			1050 x 910 x 125 mm		9,60 kg	11,55 kg			
LTUBE19217	TUB-PUMP S MR 1100/900			1150 x 910 x 125 mm		10,50 kg	12,70 kg			
LTUBE19207	TUB-PUMP-S MR 1200/900			1250 x 910 x 125 mm		11,50 kg	13,85 kg			
LTUBE19218	TUB-PUMP S MR 1300/900			1350 x 910 x 125 mm		12,40 kg	15,00 kg			
LTUBE19208	TUB-PUMP-S MR 1400/900			1450 x 910 x 125 mm		13,40 kg	16,15 kg			
LTUBE19219	TUB-PUMP S MR 1500/900			1550 x 910 x 125 mm		14,30 kg	17,30 kg			
LTUBE19220	TUB-PUMP S MR 1600/900			1650 x 910 x 125 mm		15,30 kg	18,45kg			
LTUBE19221	TUB-PUMP S MR 1100/1000			1150 x 1010 x 125 mm		11,70 kg	14,10 kg			
LTUBE19222	TUB-PUMP S MR 1200/1000			1250 x 1010 x 125 mm		12,75 kg	15,40 kg			
LTUBE19223	TUB-PUMP S MR 1300/1000			1350 x 1010 x 125 mm		13,80 kg	16,70 kg			
LTUBE19224	TUB-PUMP M ER 1400/1000			1450 x 1010 x 125 mm		14,90 kg	17,95 kg			
LTUBE19225	TUB-PUMP S MR 1500/1000			1550 x 1010 x 125 mm		15,95 kg	19,25 kg			
LTUBE19226	TUB-PUMP S MR 1600/1000			1650 x 1010 x 125 mm		17,00 kg	20,50 kg			
VERZAMELVERPAKKING OP AANVRAAG										

LUX ELEMENTS®-TUB-LINE COMBI

zie p. 87

INDIVIDUELE VERPAKKING							
ARTIKEL-NUMMER	ARTIKELBENAMING	BUNDEL	VERPAKKING	AFMETINGEN LENGTE x BREEDTE x HOOGTE	EENHEID	GEWICHT/ EENHEID	GEWICHT/ DOOS
LTUBE9324	TUB-LINE COMBI Q1 800	1 set	Doos	845 x 820 x 100 mm	Set	6,10 kg	6,90 kg
LTUBE9322	TUB-LINE COMBI Q1 900			945 x 920 x 100 mm		7,70 kg	8,70 kg
LTUBE9325	TUB-LINE COMBI Q1 1000			1045 x 1020 x 100 mm		9,50kg	10,75 kg
LTUBE9326	TUB-LINE COMBI Q1 1100			1145 x 1120 x 100 mm		11,50 kg	13,00 kg
LTUBE9327	TUB-LINE COMBI Q1 1200			1245 x 1220 x 100 mm		13,70 kg	15,45 kg
LTUBE9328	TUB-LINE COMBI R1 900/800			950 x 810 x 100 mm		6,90 kg	7,75 kg
LTUBE9329	TUB-LINE COMBI R1 1000/800			1050 x 810 x 100 mm		7,60 kg	8,60 kg
LTUBE9334	TUB-LINE COMBI R1 1100/800			1150 x 810 x 100 mm		8,40 kg	9,45 kg
LTUBE9335	TUB-LINE COMBI R1 1200/800			1250 x 810 x 100 mm		9,15 kg	10,30 kg
LTUBE9336	TUB-LINE COMBI R1 1000/900			1050 x 910 x 100 mm		8,60 kg	9,65 kg
LTUBE9337	TUB-LINE COMBI R1 1100/900			1150 x 910 x 100 mm		9,45 kg	10,65 kg
LTUBE9323	TUB-LINE COMBI R1 1200/900			1250 x 910 x 100 mm		10,30 kg	11,60 kg
LTUBE9338	TUB-LINE COMBI R1 1100/1000			1150 x 1010 x 100mm		10,50 kg	11,80 kg
LTUBE9339	TUB-LINE COMBI R1 1200/1000			1250 x 1010 x 100 mm		11,45 kg	12,90 kg

VERZAMELVERPAKKING OP AANVRAAG

LUX ELEMENTS®-TUB-EQ

zie p. 93

INDIVIDUELE VERPAKKING							
ARTIKEL-NUMMER	ARTIKELBENAMING	BUNDEL	VERPAKKING	AFMETINGEN LENGTE x BREEDTE x HOOGTE	EENHEID	GEWICHT/ EENHEID	GEWICHT/ DOOS
LTUBE10000	TUB-EQ 800	1 stuk	Doos	845 x 820 x 60 mm	Stuks	5,00 kg	6,00 kg
LTUBE10001	TUB-EQ 900			945 x 920 x 60 mm		5,50 kg	6,48 kg
LTUBE10002	TUB-EQ 1000			1045 x 1020 x 60 mm		6,79 kg	8,69 kg
LTUBE10009	TUB-EQ 1100			1145 x 1120 x 60 mm		8,25 kg	9,30 kg
LTUBE10003	TUB-EQ 1200			1235 x 1215 x 60 mm		9,78 kg	11,52 kg
LTUBE10004	TUB-EQ 1500			1535 x 1515 x 60 mm		15,28 kg	18,93 kg

VERZAMELVERPAKKING OP AANVRAAGE

LUX ELEMENTS®-TUB-MQ

zie p. 93

INDIVIDUELE VERPAKKING							
ARTIKEL-NUMMER	ARTIKELBENAMING	BUNDEL	VERPAKKING	AFMETINGEN LENGTE x BREEDTE x HOOGTE	EENHEID	GEWICHT/ EENHEID	GEWICHT/ DOOS
LTUBE10100	TUB-MQ 800	1 stuk	Doos	845 x 820 x 60 mm	Stuks	5,00 kg	6,00 kg
LTUBE10101	TUB-MQ 900			945 x 920 x 60 mm		5,50 kg	6,48 kg
LTUBE10102	TUB-MQ 1000			1045 x 1020 x 60 mm		6,79 kg	8,69 kg
LTUBE10109	TUB-MQ 1100			1145 x 1120 x 60 mm		8,25 kg	9,30 kg
LTUBE10103	TUB-MQ 1200			1235 x 1215 x 60 mm		9,78 kg	11,52 kg
LTUBE10104	TUB-MQ 1500			1535 x 1515 x 60 mm		15,28 kg	18,93 kg

VERZAMELVERPAKKING OP AANVRAAG

LUX ELEMENTS®-TUB-ER

zie p. 94

INDIVIDUELE VERPAKKING							
ARTIKEL-NUMMER	ARTIKELBENAMING	BUNDEL	VERPAKKING	AFMETINGEN LENGTE x BREEDTE x HOOGTE	EENHEID	GEWICHT/ EENHEID	GEWICHT/ DOOS
LTUBE10616	TUB-ER 900/800	1 stuk	Doos	950 x 810 x 60 mm	Stuks	4,90 kg	5,55 kg
LTUBE10614	TUB-ER 1000/800			1050 x 810 x 60 mm		5,43 kg	6,73 kg
LTUBE10617	TUB-ER 1100/800			1150 x 810 x 60 mm		6,00 kg	6,75 kg
LTUBE10618	TUB-ER 1200/800			1250 x 810 x 60 mm		6,50 kg	7,40 kg
LTUBE10619	TUB-ER 1000/900			1050 x 910 x 60 mm		6,10 kg	6,90 kg
LTUBE10620	TUB-ER 1100/900			1150 x 910 x 60 mm		6,70 kg	7,60 kg
LTUBE10601	TUB-ER 1200/900			1250 x 910 x 60 mm		7,35 kg	8,30 kg
LTUBE10615	TUB-ER 1300/900			1350 x 910 x 60 mm		7,95 kg	9,00 kg
LTUBE10603	TUB-ER 1400/900			1450 x 910 x 60 mm		8,55 kg	9,70 kg
LTUBE10604	TUB-ER 1500/900			1550 x 910 x 60 mm		9,15 kg	10,40 kg
LTUBE10605	TUB-ER 1600/900			1650 x 910 x 60 mm		9,80 kg	11,10 kg
LTUBE10621	TUB-ER 1100/1000			1150 x 1010 x 60 mm		7,45 kg	8,45 kg
LTUBE10602	TUB-ER 1200/1000			1250 x 1010 x 60 mm		8,15 kg	9,25 kg
LTUBE10622	TUB-ER 1300/1000			1350 x 1010 x 60 mm		8,85 kg	10,00 kg
LTUBE10623	TUB-ER 1400/1000			1450 x 1010 x 60 mm		9,50 kg	10,80 kg
LTUBE10624	TUB-ER 1500/1000			1550 x 1010 x 60 mm		10,20 kg	11,55 kg
LTUBE10625	TUB-ER 1600/1000			1650 x 1010 x 60 mm		10,85 kg	12,30 kg

VERZAMELVERPAKKING OP AANVRAAG

LUX ELEMENTS®-TUB-MR

zie p. 95

INDIVIDUELE VERPAKKING							
ARTIKEL-NUMMER	ARTIKELBENAMING	BUNDEL	VERPAKKING	AFMETINGEN LENGTE x BREEDTE x HOOGTE	EENHEID	GEWICHT/ EENHEID	GEWICHT/ DOOS
LTUBE10719	TUB-MR 900/800	1 stuk	Doos	950 x 810 x 60 mm	Stuks	4,90 kg	5,55 kg
LTUBE10701	TUB-MR 1000/800			1050 x 810 x 60 mm		5,45 kg	6,15 kg
LTUBE10720	TUB-MR 1100/800			1150 x 810 x 60 mm		6,00 kg	6,75 kg
LTUBE10718	TUB-MR 1200/800			1250 x 810 x 60 mm		6,50 kg	7,40 kg
LTUBE10721	TUB-MR 1000/900			1050 x 910 x 60 mm		6,10 kg	6,90 kg
LTUBE10722	TUB-MR 1100/900			1150 x 910 x 60 mm		6,70 kg	7,60 kg
LTUBE10702	TUB-MR 1200/900			1250 x 910 x 60 mm		7,35 kg	8,30 kg
LTUBE10717	TUB-MR 1300/900			1350 x 910 x 60 mm		7,95 kg	9,00 kg
LTUBE10704	TUB-MR 1400/900			1450 x 910 x 60 mm		8,55 kg	10,70 kg
LTUBE10705	TUB-MR 1500/900			1550 x 910 x 60 mm		9,15 kg	10,40 kg
LTUBE10706	TUB-MR 1600/900			1650 x 910 x 60 mm		9,80 kg	11,10 kg
LTUBE10723	TUB-MR 1100/1000			1150 x 1010 x 60 mm		7,45 kg	8,45 kg
LTUBE10703	TUB-MR 1200/1000			1250 x 1010 x 60 mm		8,15 kg	9,25 kg
LTUBE10724	TUB-MR 1300/1000			1350 x 1010 x 60 mm		8,85 kg	10,00 kg
LTUBE10725	TUB-MR 1400/1000			1450 x 1010 x 60 mm		9,50 kg	10,80 kg
LTUBE10726	TUB-MR 1500/1000			1550 x 1010 x 60 mm		10,20 kg	11,55 kg
LTUBE10727	TUB-MR 1600/1000			1650 x 1010 x 60 mm		10,85 kg	12,30 kg

VERZAMELVERPAKKING OP AANVRAAG

LUX ELEMENTS®-TUB-BOL

zie p. 97

INDIVIDUELE VERPAKKING							
ARTIKEL-NUMMER	ARTIKELBENAMING	BUNDEL	VERPAKKING	AFMETINGEN LENGTE x BREEDTE x HOOGTE	EENHEID	GEWICHT/ EENHEID	GEWICHT/ DOOS
LTUBE18026	TUB-BOL 1800/800	1 stuk	Doos	1850 x 810 x 60 mm	Stuks	9,80 kg	11,10 kg
LTUBE18018	TUB-BOL 1800/900			1850 x 910 x 60 mm		11,00 kg	12,45 kg
LTUBE18027	TUB-BOL 1800/1000			1850 x 1010 x 60 mm		12,20 kg	13,85 kg
VERZAMELVERPAKKING OP AANVRAAG							

LUX ELEMENTS®-TUB-FINISH

zie p. 99

INDIVIDUELE VERPAKKING							
ARTIKEL-NUMMER	ARTIKELBENAMING	BUNDEL	VERPAKKING	AFMETINGEN LENGTE x BREEDTE x HOOGTE	EENHEID	GEWICHT/ EENHEID	GEWICHT/ DOOS
LTUBE10101.FW	TUB-FW MQ 900	1 stuk	Doos	945 x 920 x 100 mm	Stuks	16,00 kg	18,00 kg
LTUBE10601.FW	TUB-FW ER 1200/900			1250 x 920 x 100 mm		22,80 kg	24,80 kg
LTUBE10605.FW	TUB-FW ER 1600/900			1650 x 920 x 100 mm		29,30 kg	31,30 kg
VERZAMELVERPAKKING OP AANVRAAG							

LUX ELEMENTS®-TUB-LINE Q4/Q1

zie p. 101

INDIVIDUELE VERPAKKING							
ARTIKEL-NUMMER	ARTIKELBENAMING	BUNDEL	VERPAKKING	AFMETINGEN LENGTE x BREEDTE x HOOGTE	EENHEID	GEWICHT/ EENHEID	GEWICHT/ DOOS
LTUBE94033	TUB-LINE Q4 800	1 stuk	Doos	845 x 820 x 60 mm	Stuks	5,30 kg	6,10 kg
LTUBE94001	TUB-LINE Q4 900			945 x 920 x 60 mm		6,72 kg	7,70 kg
LTUBE94017	TUB-LINE Q4 1000			1045 x 1020 x 60 mm		8,3 kg	9,51 kg
LTUBE94037	TUB-LINE Q4 1100			1145 x 1120 x 60 mm		10,00 kg	11,50 kg
LTUBE94019	TUB-LINE Q4 1200			1235 x 1215 x 60 mm		11,11 kg	12,85 kg
LTUBE94034	TUB-LINE Q1 800			845 x 820 x 60 mm		5,30 kg	6,10 kg
LTUBE94002	TUB-LINE Q1 900			945 x 920 x 60 mm		6,72 kg	7,70 kg
LTUBE94018	TUB-LINE Q1 1000			1045 x 1020 x 60 mm		8,3 kg	9,51 kg
LTUBE94038	TUB-LINE Q1 1100			1145 x 1120 x 60 mm		10,00 kg	11,50 kg
LTUBE94020	TUB-LINE Q1 1200			1235 x 1215 x 60 mm		11,11 kg	12,85 kg
VERZAMELVERPAKKING OP AANVRAAG							

LUX ELEMENTS®-TUB-LINE R4

zie p. 102

INDIVIDUELE VERPAKKING							
ARTIKEL-NUMMER	ARTIKELBENAMING	BUNDEL	VERPAKKING	AFMETINGEN LENGTE x BREEDTE x HOOGTE	EENHEID	GEWICHT/ EENHEID	GEWICHT/ DOOS
LTUBE94039	TUB-LINE R4 900/800	1 stuk	Doos	950 x 810 x 60 mm	Stuks	6,00 kg	6,85 kg
LTUBE94041	TUB-LINE R4 1000/800			1050 x 810 x 60 mm		6,65 kg	7,60 kg
LTUBE94043	TUB-LINE R4 1100/800			1150 x 810 x 60 mm		7,30 kg	8,35 kg
LTUBE94045	TUB-LINE R4 1200/800			1250 x 810 x 60 mm		8,00 kg	9,10 kg
LTUBE94047	TUB-LINE R4 1000/900			1050 x 910 x 60 mm		7,45 kg	8,55 kg
LTUBE94049	TUB-LINE R4 1100/900			1150 x 910 x 60 mm		8,20 kg	9,40 kg
LTUBE94003	TUB-LINE R4 1200/900			1250 x 910 x 60 mm		9,00 kg	10,25 kg
LTUBE94051	TUB-LINE R4 1300/900			1350 x 910 x 60 mm		9,70 kg	11,10 kg
LTUBE94005	TUB-LINE R4 1400/900			1450 x 910 x 60 mm		10,45 kg	12,00 kg
LTUBE94053	TUB-LINE R4 1500/900			1550 x 910 x 60 mm		11,20 kg	12,85 kg
LTUBE94007	TUB-LINE R4 1600/900			1650 x 910 x 60 mm		11,95 kg	13,70 kg
LTUBE94055	TUB-LINE R4 1100/1000			1150 x 1010 x 60 mm		9,15 kg	10,45 kg
LTUBE94021	TUB-LINE R4 1200/1000			1250 x 1010 x 60 mm		9,95 kg	11,40 kg
LTUBE94057	TUB-LINE R4 1300/1000			1350 x 1010 x 60 mm		10,80 kg	12,35 kg
LTUBE94059	TUB-LINE R4 1400/1000			1450 x 1010 x 60 mm		11,60 kg	13,30 kg
LTUBE94061	TUB-LINE R4 1500/1000			1550 x 1010 x 60 mm		12,45 kg	14,25 kg
LTUBE94063	TUB-LINE R4 1600/1000			1650 x 1010 x 60 mm		13,30 kg	15,20 kg
VERZAMELVERPAKKING OP AANVRAAG							

LUX ELEMENTS®-TUB-LINE R1

zie p. 104

INDIVIDUELE VERPAKKING							
ARTIKEL-NUMMER	ARTIKELBENAMING	BUNDEL	VERPAKKING	AFMETINGEN LENGTE x BREEDTE x HOOGTE	EENHEID	GEWICHT/ EENHEID	GEWICHT/ DOOS
LTUBE94040	TUB-LINE R1 900/800	1 stuk	Doos	950 x 810 x 60 mm	Stuks	6,00 kg	6,85 kg
LTUBE94042	TUB-LINE R1 1000/800			1050 x 810 x 60 mm		6,65 kg	7,60 kg
LTUBE94044	TUB-LINE R1 1100/800			1150 x 810 x 60 mm		7,30 kg	8,35 kg
LTUBE94046	TUB-LINE R1 1200/800			1250 x 810 x 60 mm		8,00 kg	9,10 kg
LTUBE94048	TUB-LINE R1 1000/900			1050 x 910 x 60 mm		7,45 kg	8,55 kg
LTUBE94050	TUB-LINE R1 1100/900			1150 x 910 x 60 mm		8,20 kg	9,40 kg
LTUBE94004	TUB-LINE R1 1200/900			1250 x 910 x 60 mm		9,00 kg	10,25 kg
LTUBE94052	TUB-LINE R1 1300/900			1350 x 910 x 60 mm		9,70 kg	11,10 kg
LTUBE94006	TUB-LINE R1 1400/900			1450 x 910 x 60 mm		10,45 kg	12,00 kg
LTUBE94054	TUB-LINE R1 1500/900			1550 x 910 x 60 mm		11,20 kg	12,85 kg
LTUBE94008	TUB-LINE R1 1600/900			1650 x 910 x 60 mm		11,95 kg	13,70 kg
LTUBE94056	TUB-LINE R1 1100/1000			1150 x 1010 x 60 mm		9,15 kg	10,45 kg
LTUBE94022	TUB-LINE R1 1200/1000			1250 x 1010 x 60 mm		9,95 kg	11,40 kg
LTUBE94058	TUB-LINE R1 1300/1000			1350 x 1010 x 60 mm		10,80 kg	12,35 kg
LTUBE94060	TUB-LINE R1 1400/1000			1450 x 1010 x 60 mm		11,60 kg	13,30 kg
LTUBE94062	TUB-LINE R1 1500/1000			1550 x 1010 x 60 mm		12,45 kg	14,25 kg
LTUBE94064	TUB-LINE R1 1600/1000			1650 x 1010 x 60 mm		13,30 kg	15,20 kg
VERZAMELVERPAKKING OP AANVRAAG							

LUX ELEMENTS®-TUB-LINE BOL

zie p. 107

INDIVIDUELE VERPAKKING							
ARTIKEL-NUMMER	ARTIKELBENAMING	BUNDEL	VERPAKKING	AFMETINGEN LENGTE x BREEDTE x HOOGTE	EENHEID	GEWICHT/ EENHEID	GEWICHT/ DOOS
LTUBE97003	TUB-LINE BOL 1800/800	1 stuk	Doos	1850 x 810 x 60 mm	Stuks	11,95 kg	13,70 kg
LTUBE97001	TUB-LINE BOL 1800/900			1850 x 910 x 60 mm		13,45 kg	15,40 kg
LTUBE97005	TUB-LINE BOL 1800/1000			1850 x 1010 x 60 mm		14,95 kg	17,10 kg
VERZAMELVERPAKKING OP AANVRAAG							

LUX ELEMENTS®-TUB-LINE V

zie p. 109

INDIVIDUELE VERPAKKING										
ARTIKEL-NUMMER	ARTIKELBENAMING	BUNDEL	VERPAKKING	AFMETINGEN LENGTE x BREEDTE x HOOGTE	EENHEID	GEWICHT/ EENHEID	GEWICHT/ DOOS			
LTUBE98010	TUB-LINE V Q1 800	1 stuk	Doos	850 x 810 x 60 mm	Stuks	5,30 kg	6,10 kg			
LTUBE98011	TUB-LINE V Q1 900			950 x 910 x 60 mm		6,70 kg	7,70 kg			
LTUBE98012	TUB-LINE V Q1 1000			1050 x 1010 x 60 mm		8,30 kg	9,50 kg			
LTUBE98013	TUB-LINE V Q1 1100			1150 x 1110 x 60 mm		10,00 kg	11,50 kg			
LTUBE98014	TUB-LINE V Q1 1200			1250 x 1210 x 60 mm		11,95 kg	13,70 kg			
LTUBE98015	TUB-LINE V R1 900/800			950 x 810 x 60 mm		6,00 kg	6,85 kg			
LTUBE98016	TUB-LINE V R1 1000/800			1050 x 810 x 60 mm		6,65 kg	7,60 kg			
LTUBE98017	TUB-LINE V R1 1100/800			1150 x 810 x 60 mm		7,30 kg	8,35 kg			
LTUBE98018	TUB-LINE V R1 1200/800			1250 x 810 x 60 mm		8,00 kg	9,10 kg			
LTUBE98019	TUB-LINE V R1 1000/900			1050 x 910 x 60 mm		7,50 kg	8,55 kg			
LTUBE98020	TUB-LINE V R1 1100/900			1150 x 910 x 60 mm		8,20 kg	9,40 kg			
LTUBE98021	TUB-LINE V R1 1200/900			1250 x 910 x 60 mm		8,95 kg	10,25 kg			
LTUBE98022	TUB-LINE V R1 1300/900			1350 x 910 x 60 mm		9,70 kg	11,10 kg			
LTUBE98023	TUB-LINE V R1 1400/900			1450 x 910 x 60 mm		10,45 kg	11,95 kg			
LTUBE98024	TUB-LINE V R1 1500/900			1550 x 910 x 60 mm		11,20 kg	12,85 kg			
LTUBE98025	TUB-LINE V R1 1600/900			1650 x 910 x 60 mm		11,95 kg	13,70 kg			
LTUBE98026	TUB-LINE V R1 1100/1000			1150 x 1010 x 60 mm		9,15 kg	10,45 kg			
LTUBE98027	TUB-LINE V R1 1200/1000			1250 x 1010 x 60 mm		9,95 kg	11,40 kg			
LTUBE98028	TUB-LINE V R1 1300/1000			1350 x 1010 x 60 mm		10,80 kg	12,35 kg			
LTUBE98029	TUB-LINE V R1 1400/1000			1450 x 1010 x 60 mm		11,60 kg	13,30 kg			
LTUBE98030	TUB-LINE V R1 1500/1000			1550 x 1010 x 60 mm		12,45 kg	14,25 kg			
LTUBE98031	TUB-LINE V R1 1600/1000			1650 x 1010 x 60 mm		13,30 kg	15,20 kg			
VERZAMELVERPAKKING OP AANVRAAG										

LUX ELEMENTS®-TUB-LINE BOL V

zie p. 111

INDIVIDUELE VERPAKKING							
ARTIKEL-NUMMER	ARTIKELBENAMING	BUNDEL	VERPAKKING	AFMETINGEN LENGTE x BREEDTE x HOOGTE	EENHEID	GEWICHT/ EENHEID	GEWICHT/ DOOS
LTUBE98003	TUB-LINE BOL V R1 1800/800	1 stuk	Doos	1850 x 810 x 60 mm	Stuks	11,95 kg	13,70 kg
LTUBE98004	TUB-LINE BOL V R1 1800/900			1850 x 910 x 60 mm		13,45 kg	15,40 kg
LTUBE98001	TUB-LINE BOL V R1 1800/1000			1850 x 1010 x 60 mm		14,95 kg	17,10 kg
LTUBE98002	TUB-LINE BOL V R1 1800/1200			1850 x 1210 x 60 mm		17,95 kg	20,50 kg
VERZAMELVERPAKKING OP AANVRAAG							

LUX ELEMENTS®-TUB-LINE FINISH

zie p. 113

INDIVIDUELE VERPAKKING							
ARTIKEL-NUMMER	ARTIKELBENAMING	BUNDEL	VERPAKKING	AFMETINGEN LENGTE x BREEDTE x HOOGTE	EENHEID	GEWICHT/ EENHEID	GEWICHT/ DOOS
LTUBE94001.FW	TUB-LINE FW Q4 900	1 stuk	Doos	945 x 920 x 100 mm	Stuks	16,00 kg	18,00 kg
LTUBE94003.FW	TUB-LINE FW R4 1200/900			1250 x 920 x 100 mm		22,80 kg	24,80 kg
LTUBE94007.FW	TUB-LINE FW R4 1600/900			1650 x 920 x 100 mm		29,30 kg	31,30 kg
VERZAMELVERPAKKING OP AANVRAAG							

LUX ELEMENTS®-TUB-U

zie p. 114/115

INDIVIDUELE VERPAKKING										
ARTIKEL-NUMMER	ARTIKELBENAMING	BUNDEL	VERPAKKING	AFMETINGEN LENGTE x BREEDTE x HOOGTE	EENHEID	GEWICHT/ EENHEID	GEWICHT/ DOOS			
LTUBE11110	TUB-UQ 800	1 stuk	Doos	845 x 820 x 60 mm	Stuks	1,00 kg	2,00 kg			
LTUBE11111	TUB-UQ 900			945 x 920 x 60 mm		1,10 kg	2,08 kg			
LTUBE11112	TUB-UQ 1000			1045 x 1020 x 60 mm		1,36 kg	3,25 kg			
LTUBE11115	TUB-UQ 1100			1145 x 1120 x 60 mm		1,63 kg	2,84 kg			
LTUBE11113	TUB-UQ 1200			1235 x 1215 x 60 mm		1,96 kg	3,70 kg			
LTUBE11114	TUB-UQ 1500			1535 x 1515 x 60 mm		3,06 kg	6,71 kg			
LTUBE11828	TUB-UR 900/800			950 x 810 x 60 mm		0,97 kg	1,69 kg			
LTUBE11811	TUB-UR 1000/800			1050 x 810 x 60 mm		1,09 kg	2,39 kg			
LTUBE11819	TUB-UR 1100/800			1150 x 810 x 60 mm		1,19 kg	2,07 kg			
LTUBE11820	TUB-UR 1200/800			1250 x 810 x 60 mm		1,30 kg	2,26 kg			
LTUBE11821	TUB-UR 1000/900			1050 x 810 x 60 mm		1,22 kg	2,12 kg			
LTUBE11822	TUB-UR 1100/900			1150 x 910 x 60 mm		1,34 kg	2,33 kg			
LTUBE11812	TUB-UR 1200/900			1250 x 910 x 60 mm		1,47 kg	2,99 kg			
LTUBE11814	TUB-UR 1300/900			1350 x 910 x 60 mm		1,58 kg	2,75 kg			
LTUBE11815	TUB-UR 1400/900			1450 x 910 x 60 mm		1,71 kg	3,86 kg			
LTUBE11816	TUB-UR 1500/900			1550 x 910 x 60 mm		1,84 kg	4,97 kg			
LTUBE11817	TUB-UR 1600/900			1650 x 910 x 60 mm		1,96 kg	4,49 kg			
LTUBE11823	TUB-UR 1100/1000			1150 x 1010 x 60 mm		1,49 kg	2,59 kg			
LTUBE11813	TUB-UR 1200/1000			1250 x 1010 x 60 mm		1,63 kg	3,79 kg			
LTUBE11824	TUB-UR 1300/1000			1350 x 1010 x 60 mm		1,76 kg	3,06 kg			
LTUBE11825	TUB-UR 1400/1000			1450 x 1010 x 60 mm		1,89 kg	3,29 kg			
LTUBE11826	TUB-UR 1500/1000			1550 x 1010 x 60 mm		2,03 kg	3,53 kg			
LTUBE11827	TUB-UR 1600/1000			1650 x 1010 x 60 mm		2,16 kg	3,76 kg			
LTUBE18028	TUB-UBOL 1800/800			1850 x 810 x 60 mm		1,94 kg	3,38 kg			
LTUBE18019	TUB-UBOL 1800/900			1850 x 910 x 60 mm		2,20 kg	5,15 kg			
LTUBE98101	TUB-UBOL 1800/1000			1850 x 1010 x 60 mm		2,50 kg	5,50 kg			
LTUBE98102	TUB-UBOL 1800/1200			1850 x 1210 x 60 mm		3,00 kg	6,00 kg			
VERZAMELVERPAKKING OP AANVRAAG										

LUX ELEMENTS®-TUB-HEQ/-HMQ

zie p. 121

INDIVIDUELE VERPAKKING							
ARTIKEL-NUMMER	ARTIKELBENAMING	BUNDEL	VERPAKKING	AFMETINGEN LENGTE x BREEDTE x HOOGTE	EENHEID	GEWICHT/ EENHEID	GEWICHT/ DOOS
LTUBE17004	TUB-HEQ 800	1 stuk	Doos	845 x 820 x 60 mm	Stuks	4,70 kg	5,45 kg
LTUBE17001	TUB-HEQ 900			945 x 915 x 60 mm		6,15 kg	7,15 kg
LTUBE17003	TUB-HEQ 1000			1045 x 1020 x 60 mm		7,30 kg	8,50 kg
LTUBE17005	TUB-HEQ 1100			1145 x 1120 x 60 mm		8,85 kg	10,30 kg
LTUBE17002	TUB-HEQ 1200			1235 x 1215 x 60 mm		10,45 kg	12,05 kg
LTUBE17104	TUB-HMQ 800			845 x 820 x 60 mm		4,70 kg	5,45 kg
LTUBE17101	TUB-HMQ 900			945 x 920 x 60 mm		6,15 kg	7,15 kg
LTUBE17103	TUB-HMQ 1000			1045 x 1020 x 60 mm		9,50 kg	10,65 kg
LTUBE17105	TUB-HMQ 1100			1145 x 1120 x 60 mm		8,85 kg	10,30 kg
LTUBE17102	TUB-HMQ 1200			1235 x 1215 x 60 mm		10,45 kg	12,05 kg

VERZAMELVERPAKKING OP AANVRAAG

LUX ELEMENTS®-TUB-HER/-HMR

zie p. 122/123

INDIVIDUELE VERPAKKING							
ARTIKEL-NUMMER	ARTIKELBENAMING	BUNDEL	VERPAKKING	AFMETINGEN LENGTE x BREEDTE x HOOGTE	EENHEID	GEWICHT/ EENHEID	GEWICHT/ DOOS
LTUBE17014	TUB-HER 900/800	1 stuk	Doos	950 x 810 x 60 mm	Stuks	5,25 kg	6,10 kg
LTUBE17015	TUB-HER 1000/800			1050 x 810 x 60 mm		5,85 kg	6,80 kg
LTUBE17016	TUB-HER 1100/800			1150 x 810 x 60 mm		6,40 kg	7,50 kg
LTUBE17017	TUB-HER 1200/800			1250 x 810 x 60 mm		7,00 kg	8,15 kg
LTUBE17019	TUB-HER 1000/900			1050 x 910 x 60 mm		6,60 kg	7,65 kg
LTUBE17020	TUB-HER 1100/900			1150 x 910 x 60 mm		7,25 kg	8,40 kg
LTUBE17011	TUB-HER 1200/900			1250 x 910 x 60 mm		7,90 kg	9,20 kg
LTUBE17021	TUB-HER 1300/900			1350 x 910 x 60 mm		8,55 kg	9,95 kg
LTUBE17013	TUB-HER 1400/900			1450 x 910 x 60 mm		9,20 kg	10,70 kg
LTUBE17023	TUB-HER 1500/900			1550 x 910 x 60 mm		9,85 kg	11,50 kg
LTUBE17012	TUB-HER 1600/900			1650 x 910 x 60 mm		10,50 kg	12,25 kg
LTUBE17024	TUB-HER 1100/1000			1150 x 1010 x 60 mm		8,05 kg	9,35 kg
LTUBE17025	TUB-HER 1200/1000			1250 x 1010 x 60 mm		8,75 kg	10,20 kg
LTUBE17026	TUB-HER 1300/1000			1350 x 1010 x 60 mm		9,50 kg	11,05 kg
LTUBE17027	TUB-HER 1400/1000			1450 x 1010 x 60 mm		10,20 kg	11,90 kg
LTUBE17028	TUB-HER 1500/1000			1550 x 1010 x 60 mm		10,95 kg	12,75 kg
LTUBE17029	TUB-HER 1600/1000			1650 x 1010 x 60 mm		11,70 kg	13,60 kg
LTUBE17114	TUB-HMR 900/800			950 x 810 x 60 mm		5,25 kg	6,10 kg
LTUBE17115	TUB-HMR 1000/800			1050 x 810 x 60 mm		5,85 kg	6,80 kg
LTUBE17116	TUB-HMR 1100/800			1150 x 810 x 60 mm		6,40 kg	7,50 kg
LTUBE17117	TUB-HMR 1200/800			1250 x 810 x 60 mm		7,00 kg	8,15 kg
LTUBE17119	TUB-HMR 1000/900			1050 x 910 x 60 mm		6,60 kg	7,65 kg
LTUBE17120	TUB-HMR 1100/900			1150 x 910 x 60 mm		7,25 kg	8,40 kg
LTUBE17111	TUB-HMR 1200/900			1250 x 910 x 60 mm		7,90 kg	9,20 kg
LTUBE17121	TUB-HMR 1300/900			1350 x 910 x 60 mm		8,55 kg	9,95 kg
LTUBE17113	TUB-HMR 1400/900			1450 x 910 x 60 mm		9,20 kg	10,70 kg
LTUBE17123	TUB-HMR 1500/900			1550 x 910 x 60 mm		9,85 kg	11,50 kg
LTUBE17112	TUB-HMR 1600/900			1650 x 910 x 60 mm		10,50 kg	12,25 kg
LTUBE17124	TUB-HMR 1100/1000			1150 x 1010 x 60 mm		8,05 kg	9,35 kg
LTUBE17125	TUB-HMR 1200/1000			1250 x 1010 x 60 mm		8,75 kg	10,20 kg
LTUBE17126	TUB-HMR 1300/1000			1350 x 1010 x 60 mm		9,50 kg	11,05 kg
LTUBE17127	TUB-HMR 1400/1000			1450 x 1010 x 60 mm		10,20 kg	11,90 kg
LTUBE17128	TUB-HMR 1500/1000	1550 x 1010 x 60 mm	10,95 kg	12,75 kg			
LTUBE17129	TUB-HMR 1600/1000	1650 x 1010 x 60 mm	11,70 kg	13,60 kg			

VERZAMELVERPAKKING OP AANVRAAG

LUX ELEMENTS®-TUB-H BOL

zie p. 125

INDIVIDUELE VERPAKKING							
ARTIKEL-NUMMER	ARTIKELBENAMING	BUNDEL	VERPAKKING	AFMETINGEN LENGTE x BREEDTE x HOOGTE	EENHEID	GEWICHT/ EENHEID	GEWICHT/ DOOS
LTUBE17031	TUB-H BOL 1800/800	1 stuk	Doos	1850 x 810 x 60 mm	Stuks	10,50 kg	12,25 kg
LTUBE17018	TUB-H BOL 1800/900			1850 x 910 x 60 mm		11,85 kg	13,75 kg
LTUBE17032	TUB-H BOL 1800/1000			1850 x 1010 x 60 mm		13,15 kg	15,30 kg
VERZAMELVERPAKKING OP AANVRAAG							

LUX ELEMENTS®-TUB-LINE H

zie p. 127

INDIVIDUELE VERPAKKING							
ARTIKEL-NUMMER	ARTIKELBENAMING	BUNDEL	VERPAKKING	AFMETINGEN LENGTE x BREEDTE x HOOGTE	EENHEID	GEWICHT/ EENHEID	GEWICHT/ DOOS
LTUBE96006	TUB-LINE HQ4 800	1 stuk	Doos	850 x 810 x 60 mm	Stuks	5,40 kg	6,15 kg
LTUBE96001	TUB-LINE HQ4 900			950 x 910 x 60 mm		6,80 kg	7,80 kg
LTUBE96003	TUB-LINE HQ4 1000			1050 x 1010 x 60 mm		8,40 kg	9,60 kg
LTUBE96007	TUB-LINE HQ4 1100			1150 x 1110 x 60 mm		10,20 kg	11,60 kg
LTUBE96004	TUB-LINE HQ4 1200			1250 x 1210 x 60 mm		12,10 kg	13,80 kg
LTUBE96008	TUB-LINE HR4 900/800			950 x 810 x 60 mm		6,05 kg	6,95 kg
LTUBE96009	TUB-LINE HR4 1000/800			1050 x 810 x 60 mm		6,75 kg	7,70 kg
LTUBE96010	TUB-LINE HR4 1100/800			1150 x 810 x 60 mm		7,40 kg	8,45 kg
LTUBE96011	TUB-LINE HR4 1200/800			1250 x 810 x 60 mm		8,10 kg	9,20 kg
LTUBE96012	TUB-LINE HR4 1000/900			1050 x 910 x 60 mm		7,60 kg	8,65 kg
LTUBE96013	TUB-LINE HR4 1100/900			1150 x 910 x 60 mm		8,30 kg	9,50 kg
LTUBE96002	TUB-LINE HR4 1200/900			1250 x 910 x 60 mm		9,05 kg	10,35 kg
LTUBE96014	TUB-LINE HR4 1300/900			1350 x 910 x 60 mm		9,80 kg	11,25 kg
LTUBE96005	TUB-LINE HR4 1400/900			1450 x 910 x 60 mm		10,60 kg	12,10 kg
LTUBE96015	TUB-LINE HR4 1500/900			1550 x 910 x 60 mm		11,35 kg	12,95 kg
LTUBE96016	TUB-LINE HR4 1600/900			1650 x 910 x 60 mm		12,10 kg	13,80 kg
LTUBE96017	TUB-LINE HR4 1100/1000			1150 x 1010 x 60 mm		9,25 kg	10,60 kg
LTUBE96018	TUB-LINE HR4 1200/1000			1250 x 1010 x 60 mm		10,10 kg	11,50 kg
LTUBE96019	TUB-LINE HR4 1300/1000			1350 x 1010 x 60 mm		10,90 kg	12,45 kg
LTUBE96020	TUB-LINE HR4 1400/1000			1450 x 1010 x 60 mm		11,75 kg	13,45 kg
LTUBE96021	TUB-LINE HR4 1500/1000			1550 x 1010 x 60 mm		12,60 kg	14,40 kg
LTUBE96022	TUB-LINE HR4 1600/1000			1650 x 1010 x 60 mm		13,45 kg	15,35 kg
VERZAMELVERPAKKING OP AANVRAAG							

LUX ELEMENTS®-TUB-LINE H BOL

zie p. 129

INDIVIDUELE VERPAKKING							
ARTIKEL-NUMMER	ARTIKELBENAMING	BUNDEL	VERPAKKING	AFMETINGEN LENGTE x BREEDTE x HOOGTE	EENHEID	GEWICHT/ EENHEID	GEWICHT/ DOOS
LTUBE97102	TUB-LINE H BOL 1800/800	1 stuk	Doos	1850 x 810 x 60 mm	Stuks	12,10 kg	13,80 kg
LTUBE97101	TUB-LINE H BOL 1800/900			1850 x 910 x 60 mm		13,60 kg	15,55 kg
LTUBE97103	TUB-LINE H BOL 1800/1000			1850 x 1010 x 60 mm		15,15 kg	17,30 kg
VERZAMELVERPAKKING OP AANVRAAG							

LUX ELEMENTS®-TUB te combineren afvoersystemen

zie p. 130/131

INDIVIDUELE VERPAKKING						
ARTIKEL-NUMMER	ARTIKEL-BENAMING	BUNDEL	VERPAKKING	AFMETINGEN LENGTE x BREEDTE x HOOGTE	EENHEID	GEWICHT/ EENHEID
LTUBE1102	TUB-BA-S	1 set	Zakje	305 x 205 x 160 mm	Set	0,55 kg
LTUBE1103	TUB-BA-S 100			305 x 205 x 160 mm		0,30 kg
LTUBE1101	TUB-BA-W			305 x 205 x 160 mm		0,35 kg
LTUBE1100	TUB-RA-S			305 x 205 x 160 mm		0,25 kg
LTUBE1104	TUB-RA-DA			305 x 205 x 160 mm		0,60 kg
LTUBE1105	TUB-RA-DC			305 x 205 x 160 mm		0,60 kg
LTUBE1106	TUB-RA-DM			305 x 205 x 160 mm		0,45 kg
LTUBE1107	TUB-RA-DL			305 x 205 x 160 mm		0,55 kg
LTUBE1108	TUB-RA-DV			305 x 205 x 160 mm		0,35 kg
LTUBE1110	TUB-RA-DS			305 x 205 x 160 mm		0,50 kg
LTUBE1109	TUB-RA-DF			305 x 205 x 160 mm		0,25 kg
LTUBE1001	TUB-RA-A			305 x 205 x 160 mm		0,35 kg

LUX ELEMENTS®-TUB complete afvoersystemen

zie p. 132

INDIVIDUELE VERPAKKING						
ARTIKEL-NUMMER	ARTIKEL-BENAMING	BUNDEL	VERPAKKING	AFMETINGEN LENGTE x BREEDTE x HOOGTE	EENHEID	GEWICHT/ EENHEID
LTUBE1180	TUB-BAS-S	1 set	Zakje	485 x 275 x 160 mm	Set	0,85 kg
LTUBE1193	TUB-BAS-S 100			485 x 275 x 160 mm		0,55 kg
LTUBE1184	TUB-BAW-S			485 x 275 x 160 mm		0,65 kg

LUX ELEMENTS®-TUB afvoersystemen toebehoren

zie p. 133

INDIVIDUELE VERPAKKING							
ARTIKEL-NUMMER	ARTIKELBENAMING	BUNDEL	VERPAKKING	AFMETINGEN LENGTE x BREEDTE x HOOGTE	EENHEID	GEWICHT/ EENHEID	GEWICHT/ VERPAKKING
LTUBE1188	TUB-BAZ STOP	1 stuk	Zakje	245 x 190 x 75 mm	Stuks	0,05 kg	0,05 kg
LTUBE1189	TUB-BAZ HS			245 x 190 x 75 mm		0,02 kg	0,02 kg
LTUBE1200	TUB-BAZ DN 50/40			245 x 190 x 75 mm		0,05 kg	0,05 kg
LTUBE1190	TUB-BAZ BST			245 x 190 x 75 mm		0,06 kg	0,06 kg
LTUBE1192	TUB-BAZ HTK			245 x 190 x 75 mm		0,05 kg	0,05 kg
LTUBE1197	TUB-BAS-S FIRE STOP	1 set	Doos	485 x 275 x 160 mm	Set	1,20 kg	1,20 kg
LTUBE1198	TUB-BAZ DGD	305 x 205 x 160 mm		0,40 kg		0,40 kg	
LTUBE1191.6	TUB-TSM 6	1 stuk	—	—	Stuks	3,20 kg	3,20 kg
LTUBE1191.12	TUB-TSM 12		—	—		4,70 kg	4,70 kg

LUX ELEMENTS®-TUB-LINE afvoersystemen/toebehoren

zie p. 135

INDIVIDUELE VERPAKKING							
ARTIKEL-NUMMER	ARTIKELBENAMING	BUNDEL	VERPAKKING	AFMETINGEN LENGTE x BREEDE x HOOGTE	EENHEID	GEWICHT/ EENHEID	GEWICHT/ VERPAKKING
LTUBE1113	TUB-LINE BA-S	1 stuk	Zakje	305 x 205 x 160 mm	Stuks		0,40 kg
LTUBE1112.22	TUB-LINE BA-W 22			305 x 205 x 160 mm			0,25 kg
LTUBE1112.50	TUB-LINE BA-W 50			305 x 205 x 160 mm			0,25 kg
LTUBE1115.50	TUB-LINE BA-GV 50			245 x 190 x 75 mm			0,05 kg
LTUBE1288	TUB-LINE BAZ STOP			245 x 190 x 75 mm			0,05 kg
LTUBE1114	TUB-LINE BAZ HS			20 x 255 x 160 mm			0,02 kg
LTUBE1200	TUB-BAZ DN 50/40			245 x 190 x 75 mm			0,05 kg
LTUBE1190	TUB-BAZ BST			245 x 190 x 75 mm			0,06 kg
LTUBE1192	TUB-BAZ HTK			245 x 190 x 75 mm			0,05 kg
LTUBE1289	TUB-LINE BA-S FIRE STOP			1 set			
LTUBE1198	TUB-BAZ DGD	1 stuk	Doos	305 x 205 x 160 mm	Stuks		0,40 kg
LTUBE1191.6	TUB-TSM 6		–	–			3,20 kg
LTUBE1191.12	TUB-TSM 12		–	–			4,70 kg

LUX ELEMENTS®-TUB-KIT

zie p. 137

INDIVIDUELE VERPAKKING							
ARTIKEL-NUMMER	ARTIKELBENAMING	BUNDEL	VERPAKKING	AFMETINGEN LENGTE x BREEDE x HOOGTE	EENHEID	GEWICHT/ EENHEID	GEWICHT/ VERPAKKING
LTUBE1090	TUB-KIT UNI	1 Kit	Emmer	hoogte 240 mm; Ø 280 mm	Kit		10,00 kg
LTUBE1098	TUB-KIT UNI GK			400 x 310 x 350 mm			19,60 kg
LTUBE1099	TUB-KIT UNI GG			400 x 310 x 350 mm			29,62 kg

Privacyverklaring voor zakenpartners

Stand augustus 2018

Hoe wij met uw gegevens en rechten omgaan

Informatie volgens art. 13, 14 en 21 van de Algemene Verordening Gegevensbescherming (AVG)

Met deze privacyverklaring informeren wij u, onze zakenpartners, conform de Europese Algemene Verordening Gegevensbescherming (AVG) die vanaf 25 mei 2018 van kracht is over de verwerking van uw persoonsgegevens door ons en over uw rechten. Deze privacyverklaring wordt indien nodig bijgewerkt en op www.luxelements.com gepubliceerd. Daar vindt u ook onze privacyverklaringen voor bezoekers van onze website.

1. Wie is er verantwoordelijk voor de gegevensverwerking en wie is de functionaris voor gegevensbescherming?

Verantwoordelijke: LUX ELEMENTS GmbH & Co. KG
An der Schusterinsel 7
D - 51379 Leverkusen
Tel.: +49 (0) 21 71 / 72 12-0
Fax: +49 (0) 21 71 / 72 12-40
E-Mail: info@luxelements.de

Onze functionaris voor gegevensbescherming Julia Lux kunt u op voormeld adres of via datenschutz@luxelements.de bereiken. De contactgegevens zijn bovendien op het internet terug te vinden op: <https://www.luxelements.com/lux/impressum.htm#datenschutz>

2. Welke bronnen en gegevens er worden gebruikt?

LUX ELEMENTS GmbH & Co. KG verwerkt gegevens die zij uit de zakenrelatie met u ontvangt, bv. in het kader van de afhandeling van overeenkomsten met klanten en het personeels- en leveringsbeheer en de ondersteuning van handelsagent en de service aan geïnteresseerden.

Concreet worden de volgende gegevens in het bijzonder verwerkt:

- identificatiegegevens (bv. naam, adres en contactgegevens van de zakenpartner, bankrelatie)
- informatie over het risicoprofiel van de zakenpartner, met inbegrip van de kredietwaardigheid en solvabiliteit en gegevens conform de geschiktheidsverklaring
- gegevens in verband met de uitvoering van de concrete order
- fiscaal relevante gegevens
- contractuele gegevens voor andere correspondentie (bv. briefwisseling met u)
- reclame- en verkoopgegevens (bv. over potentieel interessante producten en dienstverleningen voor u)

3. Waarvoor worden mijn gegevens (doel van de verwerking) verwerkt en wat is de rechtmatige grondslag?

LUX ELEMENTS GmbH & Co. KG verwerkt uw gegevens op basis van de onderstaande rechtmatige grondslag en voor de hierna vermelde doelen:

3.1. Om contractuele plichten na te komen (art. 6 lid 1 letter b AVG)

Uw gegevens worden voor de uitvoering van onze overeenkomsten met u, d.w.z. bijvoorbeeld voor de afhandeling van de bestelde dienstverlening, verwerkt. De doelen van de gegevensverwerking richten zich in het bijzonder naar de concrete dienstverlening en de contractdocumenten.

3.2. In het kader van de afweging van belangen (art. 6 lid 1 letter f AVG)

Uw gegevens kunnen bovendien op basis van een afweging van belangen ter behartiging van de gerechtvaardigde belangen door ons of derden worden gebruikt. Dit gebeurt voor de volgende doelen:

- algemeen bedrijfsbeheer en verdere ontwikkeling van dienstverleningen, systemen en producten
- nakomen van interne vereisten en de vereisten van de bedrijven die met ons verbonden zijn, verzekering, controles of administratieve doeleinden
- garanderen van de veiligheid en werking van de IT
- reclame, markt- en opinieonderzoek
- indienen van rechtsvorderingen en verdediging bij juridische geschillen
- voorkomen en onderzoeken van strafbare feiten en risicobeheer en fraudepreventie

Het belang van LUX ELEMENTS GmbH & Co. KG in de respectieve verwerking volgt uit de respectieve doelen en is voor het overige van economische aard (efficiënte vervulling van taken, verkoop, voorkomen van juridische risico's).

In zoverre het concrete doel het toelaat, verwerkt LUX ELEMENTS GmbH & Co. KG uw gegevens gepseudoniseerd of geanonimiseerd.

3.3. Op grond van uw toestemming (art. 6 lid 1 letter a AVG)

In zoverre u toestemming hebt gegeven voor de verwerking van persoonsgegevens, vormt de respectieve toestemming de rechtmatige grondslag voor de aldaar genoemde verwerking. Bovendien hebt u evt. toestemming gegeven voor reclame per e-mail of telefoon.

U kunt uw toestemming steeds met ingang van de toekomst herroepen.

Dit geldt ook voor verklaringen van toestemming die u ten opzichte van LUX ELEMENTS GmbH & Co. KG vóór de inwerkingtreding van de AVG, dus vóór 25 mei 2018, hebt gegeven. De herroeping geldt enkel voor toekomstige verwerking.

3.4. Op grond van wettelijke verplichtingen (art. 6 lid 1 letter c AVG)

LUX ELEMENTS GmbH & Co. KG is aan verschillende juridische verplichtingen, dat wil zeggen wettelijke vereisten (bv. verordening inzake technische controle, bedrijfsveiligheidsverordening, wetwetten, fiscale wetten) onderworpen.

Tot de doelen van de verwerking behoren de identiteits- en leeftijdscontrole, de fraude- en witwaspreventie, de boekhouding, het beoordelen en vermijden van risico's (met inbegrip van het opstellen van een risicoprofiel voor zakenpartners en de controle van de kredietwaardigheid en het nakomen van fiscaalrechtelijke controle- en meldingsplichten).

4. Wie ontvangt mijn gegevens?

Uw gegevens worden door LUX ELEMENTS GmbH & Co. KG uitluitend conform de AVG en de Duitse wet inzake gegevensbescherming doorgegeven. Binnen LUX ELEMENTS GmbH & Co. KG ontvangen de diensten die uw gegevens nodig hebben om de contractuele en wettelijke plichten na te komen of hun respectieve taken te vervullen (bv. verkoop, marketing en boekhouding). Bovendien kunnen de volgende diensten uw gegevens ontvangen:

- door ons ingezette werkers (art. 28 AVG), in het bijzonder op het vlak van IT-diensten, logistiek, verwijdering en drukdiensten, die uw gegevens volgens instructie voor ons verwerken
- openbare instanties en instellingen in geval van een wettelijke of officiële verplichting
- onze respectieve medewerkers, adviseurs, vertegenwoordigers, gemachtigden, accountants, dienstverleners
- andere instanties waarvoor u ons uw toestemming tot gegevensoverdracht hebt gegeven

5. Hoelang worden mijn gegevens bewaard?

Wij wissen uw persoonsgegevens, zodra ze niet meer nodig zijn voor voormelde doelen. Na beëindiging van de zakenrelatie worden uw persoonsgegevens bewaard, zolang wij daartoe wettelijk verplicht zijn. Dit komt voort uit juridische bewijs- en bewaringsplichten die onder andere in het Duitse wetboek van koophandel en de Duitse fiscale wetgeving geregeld zijn. De bewaartermijnen bedragen dienovereenkomstig maximaal tien jaar. Bovendien kan het voorkomen dat persoonsgegevens worden bewaard voor de termijn waarin vorderingen tegen ons kunnen worden ingesteld (wettelijke verjaringstermijn van drie of maximaal dertig jaar).

6. Worden gegevens aan een land dat geen lid is van de EU of een internationale organisatie doorgegeven?

Uw gegevens worden enkel aan staten buiten de Europese Economische Ruimte – EER (derde landen) doorgegeven, in zoverre dit voor de uitvoering van uw orders nodig of wettelijk voorgeschreven is of u uw toestemming hebt gegeven.

7. Welke andere rechten op gegevensbescherming heb ik?

U hebt volgens de respectieve wettelijke voorwaarden recht op informatie (art. 15 AVG), rechtzetting (art. 16 AVG), wissing (art. 17 AVG), beperking van de verwerking (art. 18 AVG) en overdraagbaarheid van gegevens (art. 20 AVG).

Bovendien hebt u recht om klacht in te dienen bij een toezicht-houdende autoriteit (art. 77 AVG).

Deze rechten kunt u centraal ten opzichte van LUX ELEMENTS GmbH & Co. KG doen gelden.

Bevoegde toezichthoudende autoriteit:

Landesbeauftragte für Datenschutz und Informationsfreiheit
Nordrhein-Westfalen
Postfach 20 04 44
D - 40102 Düsseldorf
Tel.: +49 (0) 211 / 3 84 24-0
Fax: +49 (0) 211 / 3 84 24-10
E-Mail: poststelle@ldi.nrw.de

Recht van bezwaar

U hebt het recht om zonder opgave van redenen bezwaar te maken tegen de verwerking van uw persoonsgegevens voor directe marketing. Als wij uw gegevens verwerken om rechtmatige belangen te behartigen, kunt u omwille van uw bijzondere situatie bezwaar maken tegen deze verwerking. Wij verwerken uw persoonsgegevens dan niet meer, tenzij wij dwingende redenen voor de verwerking kunnen aantonen die zwaarder wegen dan uw belangen, rechten en vrijheden of de verwerking dient om rechtsvorderingen in te dienen, uit te oefenen of te verdedigen.

8. Welke rechten inzake gegevensbescherming kan ik als betrokkene doen gelden?

In het kader van onze zakenrelatie moet u enkel de persoonsgegevens ter beschikking stellen die voor de motivering, uitvoering en beëindiging van een zakelijke relatie nodig zijn en die wij wettelijk moeten verzamelen.

Algemene Verkoop- en Leveringsvoorwaarden LUX ELEMENTS GmbH & Co. KG

Stand December 2017

I) Algemeen

1. Alle opdrachten worden door de firma LUX ELEMENTS GmbH & Co. KG (verkopende partij) uitsluitend op basis van onderstaande bepalingen aangenomen en uitgevoerd.

2. Met zijn opdrachtverstrekking geeft de koper te kennen dat hij deze bepalingen accepteert. Inkoopvoorwaarden van de koper die hiermee in tegenspraak zijn gelden slechts wanneer zij door de verkopende partij schriftelijk zijn geaccepteerd.

3. Mondelinge nevenafspraken, met inbegrip van korting- en bonusafspraken en bulkafspraken, gelden alleen dan, als zij door de verkopende partij schriftelijk zijn bevestigd.

II) Leveringsvoorwaarden

1. Leveringen verlopen volgens de bepaling van de verkopende partij vanaf de fabriek in Leverkusen of vanaf het magazijn van de verkopende partij op risico van de koper, voor zover de koper handelaar is, en in alle gevallen voor rekening van de koper.

2. Als de koper de waar op het afgesproken tijdstip niet afneemt, is de verkopende partij, na het aangeven van een ontvangsttermijn van één week, gerechtigd uit de leveringsovereenkomst terug te treden. De voorschriften van het BGB (Bürgerliches Gesetzbuch, het Duitse burgerlijk wetboek) blijven onverminderd van kracht.

3. Als de verkopende partij op verzoek van de koper uit coulance waar terugneemt, draagt de koper de vervoerskosten hiervan. Daarnaast wordt 15% van de nettowaarde van de waar op de door de verkopende partij op te maken creditnota in rekening gebracht voor het verwerken en de handhaving van deze waar. Enkel de goederen uit het actueel geldende programma, met uitzondering van bouwchemische producten & speciale producties, kunnen worden teruggezonden.

III) Bepalingen bij vertraging

1. Voor alle verkopen geldt het voorbehoud van levering aan de verkopende partij door onze voorleveranciers binnen de gestelde termijn. Dit geldt niet indien de niet-levering door de verkopende partij kan worden ondervangen.

2. Bij overmacht, in het bijzonder wegens maatregelen tegen arbeidsconflicten, overheidsvoorschriften en bedrijfsstoringen buiten de schuld van de verkopende partij, wordt de levertermijn verlengd met de duur van de belemmering, voor zover deze niet onredelijk lang duurt. Bij vertragingen die langer duren zullen de partijen in goed overleg overeenkomen of de overeenkomst in stand blijft of wordt opgezegd. De koper kan hieruit geen aanspraken op schadevergoeding herleiden.

3. Bij vertraging van de verkopende partij stemt de koper in met een uitstel van 10 dagen, voor zover het geen termijntransactie betreft. Deze termijn kan op zijn vroegst schriftelijk na afloop van de levertermijn worden gesteld.

Aanspraken op schadevergoeding wegens vertraging zijn in het geval van normale nalatigheid uitgesloten, voor zover de koper handelaar is en het niet om een termijntransactie gaat. In ieder geval is de verplichting tot schadevergoeding in het geval van lichte nalatigheid beperkt tot de voorziene schade.

IV) Vrijwaring

1. De vrijwaringstermijn bedraagt één jaar, voor zover de koper handelaar is. De verkopende partij zal zijn vrijwaringplicht nakomen middels een vervangende levering.

2. De aansprakelijkheid van de verkopende partij voor gevolgschade uit gebrek is uitgesloten. Dit geldt niet als het bij de gevolgschade uit gebrek gaat om de dood, verwonding of gezondheidsschade van een persoon; de gevolgschade uit gebrek graf nalatig, met opzet of door inbreuk op een wezenlijke contractuele verplichting (kardinale verplichting) veroorzaakt werd; een gevolgschaderisico uit gebrek omvattende toekenning van eigenschappen of een garantie op kwaliteit of houdbaarheid bestond en de opgetreden schade daarop berust.

Voor zover een aansprakelijkheid van de verkopende partij wegens gevolgschade uit gebrek bestaat, en de koper handelaar is, wordt de aansprakelijkheid van de verkopende partij beperkt tot de voorzienbare schade, voor zover de schade op het nalatig verzuim van een wezenlijke contractuele verplichting (kardinale verplichting) berust.

3. Bij verkopen op basis van monsters of stalen, zoals bijvoorbeeld voegmaterialen, wordt slechts garantie gegeven op de overeenstemming met het monster na een vakkundige controle.

4. De gegevens in alle gegevensbladen van de verkopende partij zijn gebaseerd op de stand van zijn kennis bij de vervaardiging van de gegevensbladen. Deze beschrijven de producten van de verkopende partij uitsluitend met het oog op de veiligheidseisen. Ze vertegenwoordigen geen toezegging van de leveringspecificaties.

5. De gebruiksaanwijzingen van de verkopende partij zijn slechts algemene richtlijnen. Vanwege de veelvoud aan toepassingsdoelinden van de losse producten en vanwege de heersende bijzondere omstandigheden berust de eigen toetsing bij de koper.

6. De koper, die de van de verkopende partij ontvangen waren doorverkoop, draagt bij deze doorverkoop de alleenverantwoordelijkheid voor de reglementair voorgeschreven verpakking, classificatie en aanduiding van gevaarlijke stoffen, volgens § 15 GefStoffV (paragraaf 15 Gefährstoffverordnung [Duitse verordening gevaarlijke stoffen]). Hem komen in het bijzonder geen aanspraken toe, als de door de verkopende partij uitgevoerde verpakking, classificatie of aanduiding van gevaarlijke stoffen door een wijziging van de rechtspositie na de door de verkopende partij uitgevoerde levering aan hem niet meer aan de geldende voorschriften voldoet. De verkopende partij neemt uitdrukkelijk geen verplichtingen tot verwijzingen over dergelijke rechtswijzigingen op zich.

7. Hetzelfde (6) geldt, wanneer de waren van de verkopende partij in verpakkingsmateriaal van de koper verpakt worden. In dit geval draagt alleen de koper de verantwoordelijkheid voor verpakking en aanduiding. De koper vrijwaart de verkopende partij van alle aanspraken van derden wegens gebrekkige verpakking en/of aanduiding.

V) Betalingsvoorwaarden

1. De factuur wordt op de dag van levering respectievelijk beschikbaarstelling van de waar na ingang van het bericht van aflevering opgemaakt. Daarbij worden, tenzij anders overeengekomen, de prijzen berekend op basis van de prijzen die gelden op de dag van levering.

2. Facturen zijn verschuldigd binnen 14 dagen na factuurdatum met aftrek van 2% korting of binnen 30 dagen netto.

3. Compensatie van de factuur met tegenvorderingen is niet toegestaan, voor zover het niet gaat om onbestreden of rechtsgeldig vastgestelde vorderingen van de koper.

4. Een wezenlijke verslechtering van de vermogenssituatie van de koper geeft de verkopende partij het recht, met voorbehoud van andere rechten, de door hem nog niet uitgevoerde opdrachten alleen één voor één tegen betaling uit te voeren. Onder de gelijke voorwaarden worden betalingsaanspraken van de verkopende partij jegens de koper voor zaken, voor zover reeds uitgevoerd, direct opeisbaar.

5. Het recht van retentie wegens duidelijke gebrekkige of onvolkomen waar kan door kooplieden slechts geldend worden gemaakt, als de gebrekkigheid of onvolkomenheid van de waar onbetwistbaar is of bij gewijsde is vastgesteld. In alle andere gevallen kan de koper de gebrekkigheid of onvolkomenheid van de geleverde waar uiteenzetten door een advies, dat geen arbitrage rapport is, op te stellen door een openbaar aangestelde en beëdigde deskundige, waarbij het de verkopende partij vrij staat tegenwerpingen tegen dit advies op te werpen.

VI) Eigendomsvoorbehoud

1. De verkopende partij behoudt zich het eigendom voor van het te leveren product tot de gehele betaling van de koopprijs is voldaan. Als

de koper ook handelaar is, behoudt de verkopende partij zich bovendien het eigendom voor van het te leveren product tot de volle vervulling van alle hem toekomende aanspraken op de koper op basis van de gehele zakelijke verbintenis.

2. In het geval van de verwerking van de geleverde waar of de verbinding daarvan met vreemd materiaal verwerft de verkopende partij mede-eigendom van de geproduceerde nieuwe zaak in verhouding van de waarde van het voorbehouden goed tot de waarde van de door verwerking ontstane nieuwe zaak. Voor het bepalen van de waarde is zowel voor de waarde van het voorbehouden goed alsook voor de waarde van de verwerking het tijdstip van de verwerking maatgevend. De koper wordt bij de verwerking actief voor de verkopende partij, zonder daarbij willekeurige aanspraken wegens de verwerking tegen zich te verwerven. De koper is verplicht, het voorbehouden goed voor de verkopende partij zorgvuldig in bewaring te houden. Indien de verkopende partij bij de verbinding van meerdere zaken geen mede-eigendom verwerft, draagt de koper hem reeds nu het volgens paragraaf 6 alinea 2 zin 1 en 2 bepaalde mede-eigendomsaandeel over. De hiervoor noodzakelijke wilsverklaringen worden reeds nu afgegeven.

3. Bij verdere vervreemding van het nieuwe product door de koper treedt voor de zekerheid in plaats van het product de aan de koper uit de verdere vervreemding toekomende, evenredige aanspraak op de koopprijs volgens paragraaf 6 alinea 2 zin 1 en 2. De koper draagt deze evenredige aanspraak op de koopprijs reeds nu over aan de verkopende partij, die deze overdracht hiermee aanneemt.

4. Wordt de gekochte waar door de koper onverwerkt doorverkocht, dan staat de koper reeds nu de hem uit zulke vervreemdingen toekomende vorderingen met alle nevenrechten af aan de verkopende partij tot de hoogte van de vordering van de verkopende partij. De verkopende partij neemt deze overdracht reeds nu hiermee aan.

5. De ingevorderde gelden dienen telkens op een separaat rekeningnummer ten gunste van de verkopende partij worden gestort.

6. Indien de zekerheden de vorderingen van de verkopende partij meer dan 10% overstijgen, dan is deze verplicht, het overstijgende deel van de hem toekomende zekerheden aan de koper op diens verzoek vrij te geven.

7. De koper dient de verkopende partij onmiddellijk schriftelijk te informeren, wanneer executoriaal beslag wordt gelegd op het voorbehouden goed of op de in mede-eigendom staande waar van de verkopende partij evenals op door vooroverdracht van de verkopende partij overdragen vorderingen. De koper dient onverwijld aan het uitvoerend orgaan en de schuldeiser mede te delen dat de waar nog in voorbehoudeigendom of in mede-eigendom is van de verkopende partij, respectievelijk dat de vordering hierop overgedragen is.

VII) Plaats van handeling en bevoegde rechtbank

1. Plaats van handeling voor alle prestaties uit de leveringsovereenkomst is de vestigingslocatie van de verkopende partij.

2. Voor kooplieden is Leverkusen de bevoegde rechtbank voor alle verplichtingen (waaronder wisselacties en chequevorderingen) van beide partijen.

VIII) Toepasbaar recht

De koopovereenkomst is onderworpen aan het Duitse recht met uitsluiting van de overeenkomst van de Verenigde Naties van 11 april 1980 over verdrag omtrent de internationale warenhandel.

IX) Slotbepalingen

Indien een bepaling van deze verkoop- en leveringsvoorwaarden ongeldig is, wordt hierdoor de werkzaamheid van de overige bepalingen niet beïnvloed.

LUX ELEMENTS GmbH & Co. KG,

An der Schusterinsel 7, D-51379 Leverkusen,

Tel.: +49 (0)2171-7212-0, Fax: +49 (0)2171-7212-30



EU F

De EUF (Europese Vereniging van de nationale vakverenigingen voor tegelwerken) heeft samen met haar Europese lidverenigingen en donateurs het concept "gezond wonen met tegels" uitgewerkt. Dit concept is bedoeld als informatie "pro tegel" voor ambacht, handel en fabrikant. LUX ELEMENTS werkt actief mee aan de totstandkoming van het project en de omzetting ervan.



D LUX ELEMENTS GmbH & Co. KG

An der Schusterinsel 7
D - 51379 Leverkusen-Opladen
Tel. +49 (0)21 71/7212-0
Fax +49 (0)21 71/7212-10
info@luxelements.de
www.luxelements.com

F LUX ELEMENTS S.A.S

ZI-31, rue d'Ensisheim
F - 68190 Ungersheim
Tél. +33 (0) 3 89 83 69 79
Fax +33 (0) 3 89 48 83 27
info@luxelements.fr
www.luxelements.fr